



# DRAKKAR

# L'OUTIL QUI S'IMPOSE

## SÉLECTION 15

Validité : du 1<sup>er</sup> mars au 15 juillet 2026  
ou dans la limite des stocks disponibles

## PRIX DE VENTE HT

### BOOSTER 12V 1200A AVEC POWER BANK 12000MAH ET GONFLEUR

Pour véhicules 12V (moto, quad, voitures). Eclairage LED : continu, flash, SOS. Ecran LCD. Gonfleur : 150 PSI max /10,34 bar max (convient pour pneus, ballons, matelas pneumatique, jouets aquatiques.....).



- Livré avec :
- 1 câble de charge
  - 1 tuyau de sortie compresseur
  - 1 adaptateur de valve
  - 1 mallette de transport
  - 1 câble avec pinces

- 4 fonctions :
- batterie externe pour portable/tablette
  - booster
  - gonfleur
  - éclairage LED (torche/SOS/ Stroboscope)



**79,00€**  
Réf. 54220

NEW GARANTIE 3 ANS

### CRIC ROULEUR 3T DOUBLE PISTON

Roues en acier.

Tampon caoutchouc

Mousse de protection

GARANTIE 3 ANS



3T  
DOUBLE PISTON

**129,00€**  
Réf. 52540

### PRESSE D'ATELIER MANUELLE 10T

GARANTIE 3 ANS



10T

**249,00€**  
Réf. 10532

### COMPRESSEUR 100L 8 BAR 4CV 230V SILENCIEUX

2 sorties raccords rapides.

Réf.	51428
Volume d'air engendré	420 l/min
Volume d'air aspiré	472 l/min
Poids	59,7kg

- Silencieux 71dB
- Sans huile / sans entretien
- Compact, avec 2 roulettes avec frein + 2 grandes roues

Poignée pour chargement

NEW GARANTIE 3 ANS

100L-4CV

**399,00€**  
Réf. 51428



2 roulettes

Le site **DRAKKAR** s'impose avec un nouveau design !

Réveille le viking qui est en toi, avec une gamme de vêtements / goodies stylés !



À retrouver sur [www.drakkar-tools.com](http://www.drakkar-tools.com)

### MOBILIER D'ATELIER 4 ÉLÉMENTS

PLAN DE TRAVAIL BOIS

**2 899,00€**

Réf. 72585



PLAN DE TRAVAIL INOX

**2 999,00€**

Réf. 72595

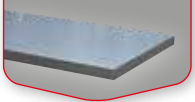

**3**  
ANS

### MOBILIER D'ATELIER 3 ÉLÉMENTS

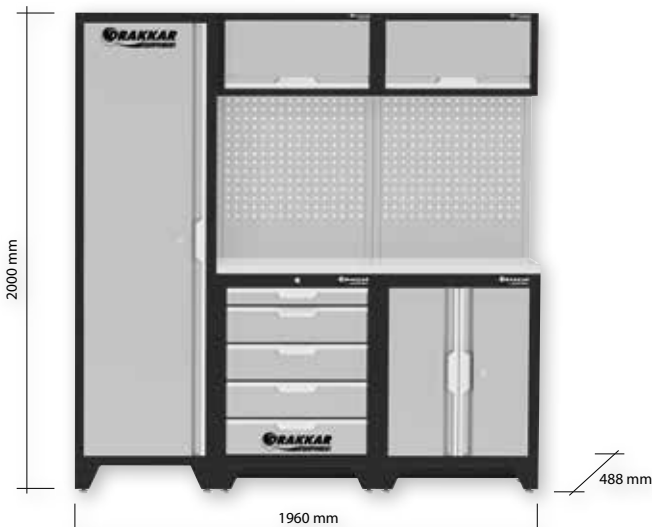

PLAN DE TRAVAIL BOIS

**1 599,00€**

Réf. 72580



PLAN DE TRAVAIL INOX

**1 699,00€**

Réf. 72590

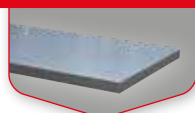

### MOBILIER D'ATELIER 4 ÉLÉMENTS

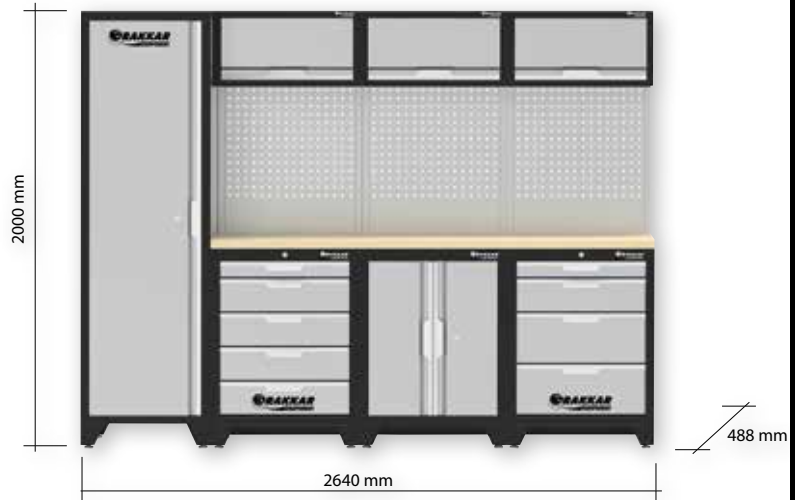

PLAN DE TRAVAIL BOIS

**2 399,00€**

Réf. 72581



PLAN DE TRAVAIL INOX

**2 499,00€**

Réf. 72591

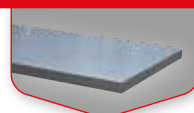



### MOBILIER D'ATELIER 4 ÉLÉMENTS

2640 mm

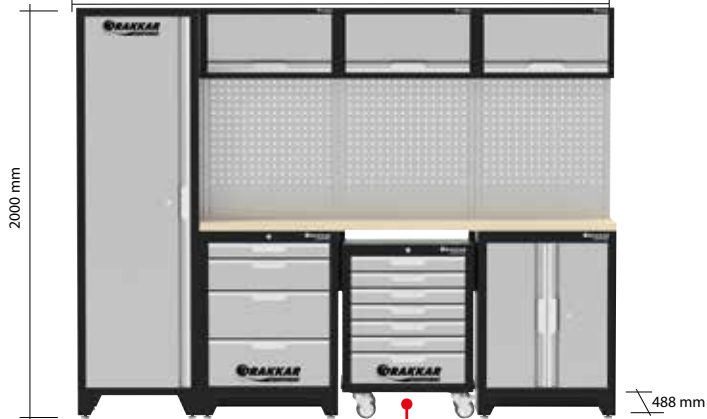

PLAN DE TRAVAIL BOIS

PLAN DE TRAVAIL INOX

**2 349,00€**

*Avec servante*

**2 399,00€**

Réf. 72587

Réf. 72597

### MOBILIER D'ATELIER 4 ÉLÉMENTS



PLAN DE TRAVAIL BOIS

PLAN DE TRAVAIL INOX

**2 429,00€**

**2 549,00€**

Réf. 72582

Réf. 72592

### MOBILIER D'ATELIER 5 ÉLÉMENTS



PLAN DE TRAVAIL BOIS

PLAN DE TRAVAIL INOX

**2 999,00€**

**3 099,00€**

Réf. 72583

Réf. 72593

### MOBILIER D'ATELIER 6 ÉLÉMENTS



PLAN DE TRAVAIL BOIS

PLAN DE TRAVAIL INOX

**3 289,00€**

**3 429,00€**

Réf. 72584

Réf. 72594



## SUPPORT POUR FOND PERFORÉ

Réf.	Utilisation	Dimensions	Prix unitaire
72568	pour marteau	60x85x40,5mm	2,00€
72569	pour perceuse	60x58x58mm	2,10€
72570	pour aérosol	330x100x100mm	23,90€
72571	pour tournevis	370x48x33,5mm	8,90€
72572	pour clés	142x176x41mm	6,50€
72573	pour forets	112x91x25mm	4,60€
72574	pour boîtes à bec	440x54x15,5mm	3,60€



Réf. 72568

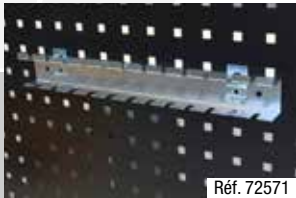

Réf. 72570

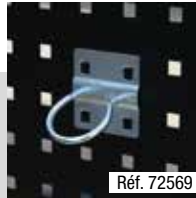

Réf. 72571

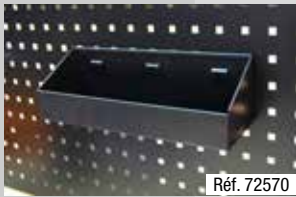

Réf. 72572

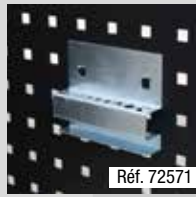

Réf. 72573



Réf. 72574



Réf. 72574

## BROCHE POUR FOND PERFORÉ

Réf.	Support	Longueur	Prix unitaire
72564	simple court	25mm	1,10€
72566	double court	35mm	1,60€
72565	simple medium	87mm	1,20€
72567	double medium	87mm	1,80€



Réf. 72564



Réf. 72566



Réf. 72565

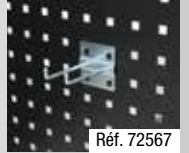

Réf. 72567

## PORTE OUTILS

**10,90€**  
Réf. 72577

Réf.	Dimensions
72577	224x69x83mm



## TABLETTE ET DÉROULEUR

Tablette avec dérouleur pour bobine de ouate.

Réf.	Dimensions
72575	283x254x197mm

**28,90€**  
Réf. 72575

# LES PLANS DE TRAVAIL

## PLAN DE TRAVAIL HÊTRE

Grande résistance.  
Largeur : 463mm.  
Épaisseur : 38mm.

Réf.	Longueur	Modèle	Prix unitaire	+ Éco-contribution
72640	680mm	1 meuble	74,90€	1,26€
72641	1361mm	2 meubles	125,00€	2,47€
72642	2041mm	3 meubles	215,00€	3,96€



## PLAN DE TRAVAIL INOXYDABLE

Résiste à la corrosion, aux acides, à l'humidité.  
Largeur : 463mm. Épaisseur : 38mm.

Réf.	Longueur	Modèle	Prix unitaire	+ Éco-contribution
72645	680mm	1 meuble	115,00€	1,87€
72646	1361mm	2 meubles	189,00€	3,69€
72647	2041mm	3 meubles	255,00€	5,50€



## PLAN DE TRAVAIL POUR MEUBLE D'ANGLE BAS

Dimensions : 865x865mm. Largeur : 463mm.  
Épaisseur : 38mm.

Réf. 72643



Réf. 72648

PLATEAU BOIS

**125,00€**  
Réf. 72643

+ Éco-contribution : 2,93€

PLATEAU INOX

**185,00€**  
Réf. 72648

+ Éco-contribution : 3,92€

# CUISINE D'ATELIER

CRÉEZ VOUS-MÊME VOTRE COMPOSITION

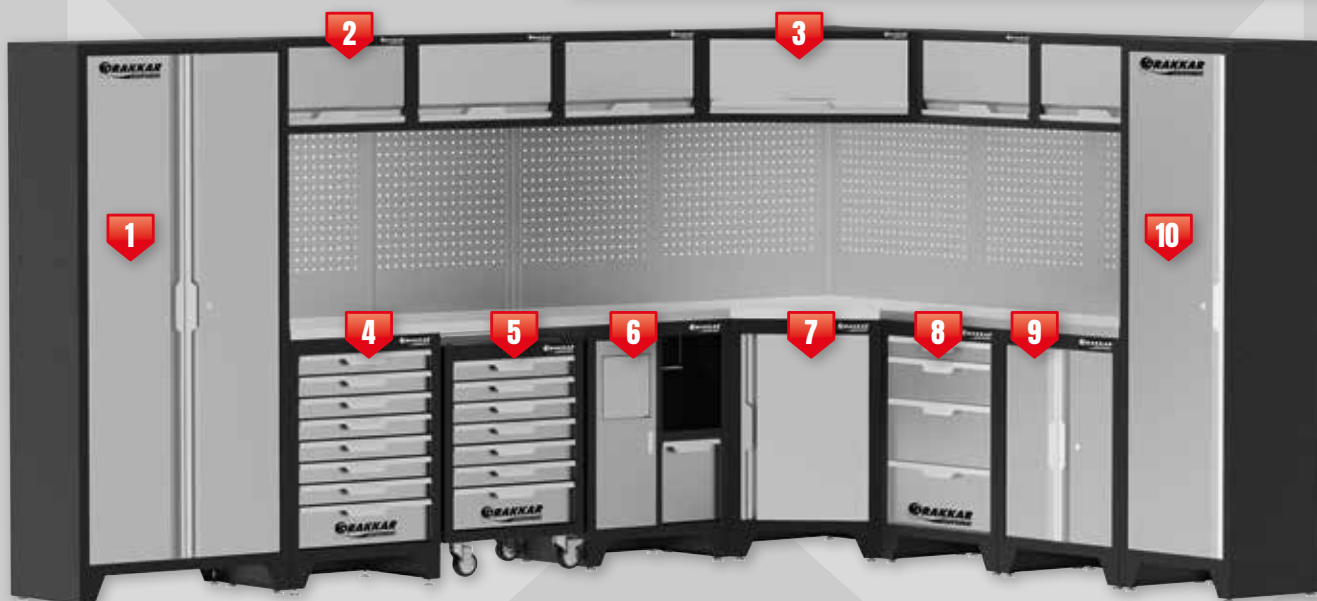

Repère	Réf.	Désignation longue	Longueur	Largeur	Hauteur	Charge maxi	Prix unitaire	+ Eco-contribution
1	72611	Armoire métallique haute 2 portes	915mm	458mm	2000mm	300kg	<b>699€</b>	3,85€
2	72631	Meuble haut	680mm	281mm	350mm	15kg	<b>139€</b>	0,49€
3	72632	Meuble haut d'angle	865mm	281mm	350mm	60kg	<b>269€</b>	1,04€
4	72625	Meuble bas 8 tiroirs	680mm	458mm	987mm	150kg	<b>499€</b>	2,77€
5	72623	Servante d'atelier 7 tiroirs 646x458x961mm	646mm	458mm	961mm	150kg	<b>499€</b>	2,55€
6	72624	Meuble bas pour poubelle - essuie tout	680mm	458mm	987mm	90kg	<b>349€</b>	1,76€
7	72626	Meuble d'angle bas 1 porte avec 1 étagère	680mm	458mm	987mm	15kg	<b>429€</b>	2,05€
8	72620	Meuble bas 4 tiroirs	680mm	458mm	987mm	150kg	<b>399€</b>	2,30€
	72621	Meuble bas 5 tiroirs	680mm	458mm	987mm	150kg	<b>449€</b>	2,35€
9	72622	Meuble bas 2 portes	680mm	458mm	987mm	60kg	<b>279€</b>	1,41€
10	72610	Armoire métallique haute 1 porte	600mm	458mm	2000mm	180kg	<b>499€</b>	2,77€



Découvrez la cuisine  
de La Boiserie,  
27m de long !

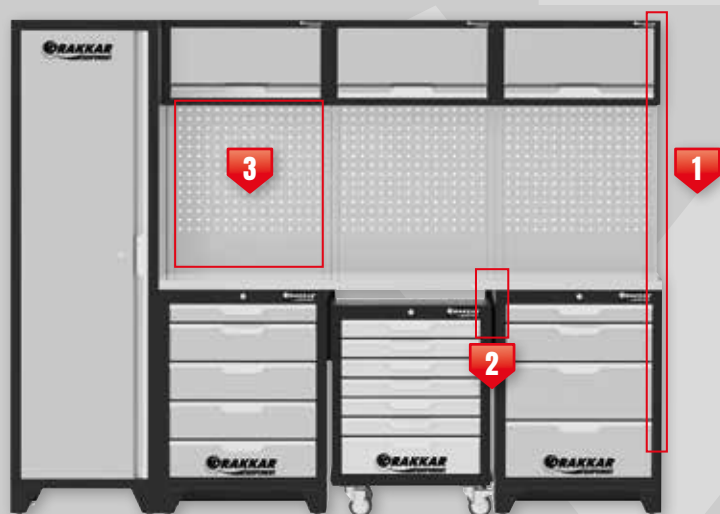

Repère	Réf.	Désignation longue	Prix unitaire	+ Eco-contribution	Quantité par configurations		
					Réf. 72587 Réf. 72597	Réf. 71585 Réf. 72595	Réf. 72586 Réf. 72596
1	72614	Montant de connexion pour panneaux	<b>16,50€</b>	0,07€	7	10	16
2	72616	Equerre de renfort pour plateau (nécessaire en cas de servante) - lot de 2	<b>23,50€</b>	0,07€	1	0	1
3	72635	Panneau perforé	<b>69,00€</b>	0,27€	3	3	5
4	72636	Panneau perforé mural angle	<b>89,00€</b>	0,36€	0	2	2



## ÉTAGÈRE MÉTALLIQUE 1000KG

Page 234 du catalogue général

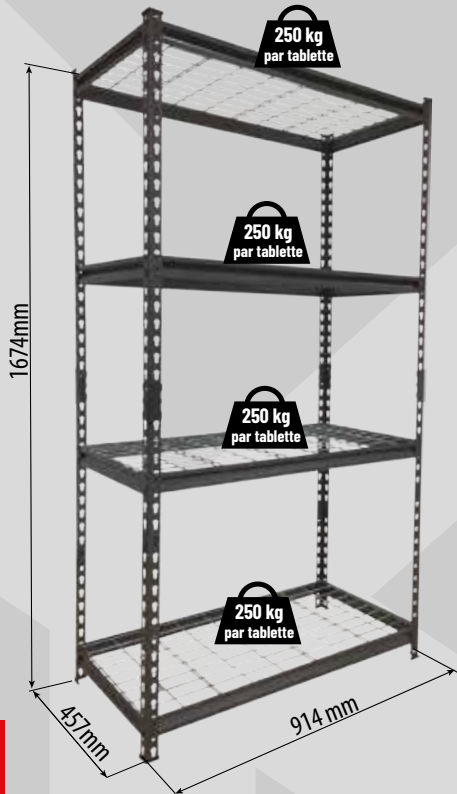
**99,00€**

Réf. 09077

+ Eco-contribution : 0,77€

## ÉTAGÈRE, RAYONNAGE D'ATELIER 2400KG

600kg par tablettes.  
L. 1955xI.610xh.1830mm.

Page 234 du catalogue général

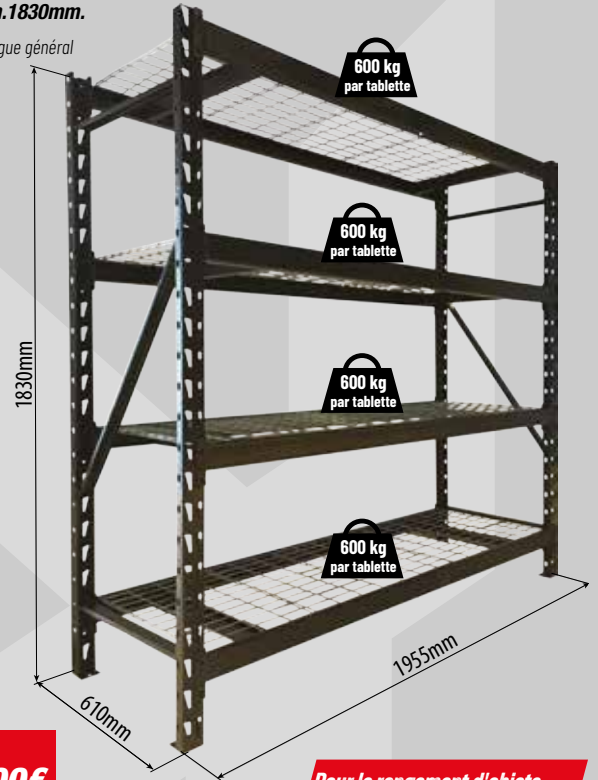
**399,00€**

Réf. 09076

+ Eco-contribution : 2,61€

**Pour le rangement d'objets divers. Facilité et rapidité de montage. Parfaite stabilité.**

## SERVANTE D'ATELIER 1 TIROIR

Charge max : 150kg (50kg par plateau).

Tiroir sur glissière dimensions intérieures 350x640mm.

Capacité max tiroir:

25kg

2 roues fixes.

2 roues pivotantes avec frein.

Page 230 du catalogue général

**→ Avec tiroir fermeture à clé****219,00€**

Réf. 09147

+ Eco-contribution : 1,14€

## CAISSE À OUTILS MÉTALLIQUE 5 COMPARTIMENTS

Grand volume.  
Accès à 100% des casiers.  
Tôle de 0,6mm.

Page 254 du catalogue général

Réf.	Dimensions	Poids
72361	450x200x220mm	4,5kg

**39,90€**

Réf. 72361

## COFFRE DE CHANTIER

Grande rigidité et robustesse.

2 poignées.

Muni d'un fermoir avec porte cadenas.

Page 248 du catalogue général

Réf.	Capacité	Charge maxi	Dimensions	Prix unitaire
72392	50L	30kg	550x300x300mm	<b>119,00€</b>
72394	80L	50kg	670x350x350mm	<b>135,00€</b>
72396	105L	50kg	850x350x350mm	<b>199,00€</b>



Réf. 72396



## PLATEAU BALADEUR POUR COFFRE DE CHANTIER

Permet d'optimiser l'espace de stockage.

Page 248 du catalogue général

Réf.	pour réf.	Dimensions
72406	72392	420x260x50mm
72408	72394-72396	470x310x80mm

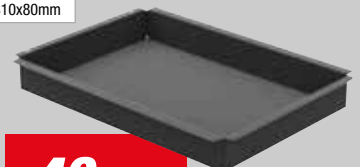
**39,90€**

Réf. 72406

**40,90€**

Réf. 72408



## TABLE ÉLÉVATRICE SIMPLE CISEAU

Plaque de protection de l'opérateur. Pédale de frein.

Page 257 du catalogue général

Réf.	13160	13165
Hauteur de levage min	225mm	340mm
Hauteur de levage max	515mm	900mm
Hauteur totale	935mm	969mm
Dimensions plateau	740x450x35mm	855x500x50mm

**150KG**

**500KG**

**399,00€**

Réf. 13160

**629,00€**

Réf. 13165



## TABLE ÉLÉVATRICE DOUBLE CISEAU

Plaque de protection de l'opérateur. Pédale de frein.

Page 257 du catalogue général

Réf.	13170
Hauteur de levage min	350mm
Hauteur de levage max	1300mm
Hauteur totale	970mm
Dimensions plateau	910x500x50mm

**350KG  
DOUBLE CISEAU**

**749,00€**

Réf. 13170



## GERBEUR HYDRAULIQUE MANUEL

Roues en nylon. Pédales de frein.  
Grille de protection. Hauteur fourche mini : 20mm.  
Centre de gravité : 600mm.  
Rayon de braquage : 1380mm.  
Dimensions fourches : 1150x550mm.  
Vitesse de levage : 25mm/sec.  
Dimensions totale (mât abaissé) : 1625x750x2075mm.

Page 257 du catalogue général

Réf.	Hauteur maximum
13122	1620mm

**500KG**

**1 149,00€**

Réf. 13122



## GERBEUR HYDRAULIQUE MANUEL

Roues en nylon. Pédale de frein.  
Grille de protection. Hauteur de fourche mini : 25mm.  
Centre de gravité : 600mm.  
Rayon de braquage : 1380mm.  
Dimensions fourches : 1100x580mm.  
Vitesse de levage : 20mm/action.  
Dimensions totales (mât abaissé) : 1650x860x2085mm.

Page 257 du catalogue général

Réf.	Hauteur maximum
13123	3000mm à 600kg et 2500mm à 1000kg

**1000KG**

**1 849,00€**

Réf. 13123

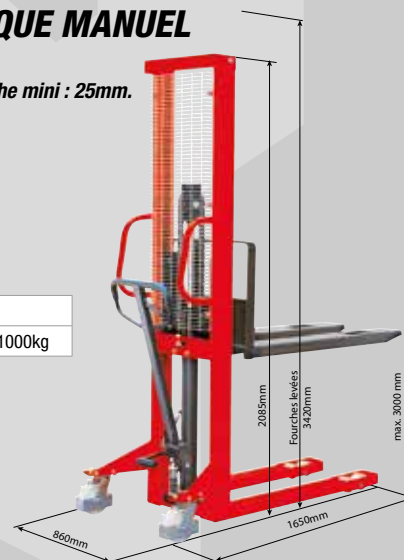

## ESCABEAU AVEC PORTE-OUTILS

Plateau en acier. Marches anti-dérapantes en aluminium.  
Châssis en aluminium. Avec porte-outils. Garde corps haut.  
Charge maxi 150kg. Conforme aux normes de sécurité et plus spécifiquement à l'EN 131.

Page 261 du catalogue général

Réf.	Nbre de marche	Hauteur dernière marche	Prix unitaire
14880	3	615mm	75,90€
14882	4	835mm	64,90€
14883	5	1055mm	76,90€
14884	6	1275mm	119,00€

→ Avec porte outils



## DIABLE 180KG

Roues increvables  
Ø 250mm.  
Jante PVC.  
Poids : 8kg.

Page 258 du catalogue général

→ Roues increvables (bandage caoutchouc)

**56,90€**

Réf. 09462



## CHARIOT 300KG

Roues gonflables Ø210mm.  
2 pivotantes.  
2 fixes.  
Poids : 22,6kg.

Page 259 du catalogue général

**199,00€**

Réf. 09104



## TRANSPALETTE MANUEL 2,5T

Transpalette équipé de roues silencieuses et d'une pédale d'approche rapide.  
Charge : 2500kg  
Hauteur mini : 80mm  
Hauteur maxi : 200mm  
Longueur fourches : 1150mm

Page 255 du catalogue général



**DRAKKAR**  
**EXPLOSE!**  
**LES PRIX!**

**299,00€**

Réf. 13030

→ Avec double BOGGIE (facilite entrée et sortie de palette)



## LÈVE MOTO HYDRAULIQUE MOBILE 135KG

Plateforme 410x350mm.  
Equipée de 2 fixations.  
Pompe hydraulique à pédale.

Page 41 du catalogue général

Réf.	15344
Capacité	135kg
Hauteur de levage min	355mm
Hauteur de levage max	895mm
Poids	32kg



**229,00€**

Réf. 15344

## LÈVE MOTO HYDRAULIQUE COMPACT

Pompe hydraulique à pédale. 2 béquilles de sécurité latérales.  
2 roues pivotantes avec frein. 2 tampons : 300x65cm.  
Equipé de crochets pour le passage de sangle.

Page 41 du catalogue général

Réf.	15394
Capacité	680kg
Hauteur de levage min	140mm
Hauteur de levage max	420mm
Longueur	920mm
Largeur	400mm
Poids	35kg



**229,00€**

Réf. 15394

## TABLE ÉLÉVATRICE 680KG

Table élévatrice  
avec pompe manuelle et pneumatique.



**DRAKKAR**

**EXPLOSE!**  
**LES PRIX!**

**995,00€**

Réf. 15396

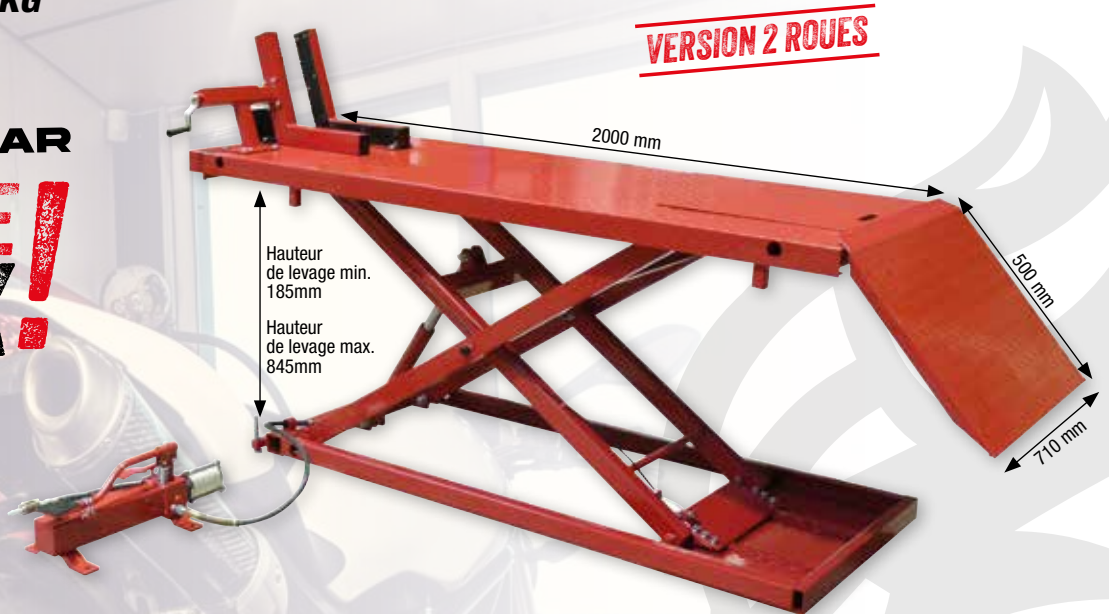

## TABLE ÉLÉVATRICE POUR 2 ET 4 ROUES (MOTO, QUAD, TONDEUSE, TONDEUSE AUTO-PORTÉE, ETC...)

Table élévatrice  
avec rallonge de table,  
pompe manuelle et pneumatique.

**1 150,00€**

Réf. 15398



GARANTIE

**3** ANS

# L'OUTIL QUI S'IMPOSE



## LOT DE 2 TRÉTEAUX PLIANTS - 200KG MAX

Capacité : 100kg par tréteau. Châssis tubulaire robuste en métal. Avec poignée de transport. Plateforme 1000x85mm avec revêtement anti-dérapant.

Page 52 du catalogue général

Réf.	09039.02
Largeur	1000mm
Profondeur	390mm
Hauteur	780mm
Poids	8kg

**49,90€**

Réf. 09039.02



GARANTIE **3** ANS

## ÉTABLI PLIANT, PLATEAU BOIS 100KG

Épaisseur du plateau : 32mm. Charge maxi : 100kg.

Page 56 du catalogue général

Réf.	09272
Charge maxi	100kg
Longueur	1005mm
Largeur	505mm
Hauteur	845mm
Poids	21,7kg

**1005MM**

**169,00€**

Réf. 09272

+ Éco-contribution : 3,91€



GARANTIE **3** ANS

## LOT DE 2 TRÉTEAUX - 200KG MAX

Capacité : 200kg par tréteau. Hauteur réglable de 74 à 124cm. 11 positions de levage. Largeur : 75cm. Profondeur : 49cm.

Page 52 du catalogue général



GARANTIE **3** ANS

**59,90€**

Réf. 09038.02

## ÉTABLI PROFESSIONNEL, PLATEAU BOIS 500KG

Épaisseur du plateau : 25mm. Charge maxi : 500kg. Plateau en contreplaqué vernis. Hauteur de travail max : 1m.

Page 56 du catalogue général

Réf.	09280
Longueur	2000mm
Largeur	600mm
Hauteur	975mm
Poids	40kg

**329,00€**

Réf. 09280

+ Éco-contribution : 7,56€

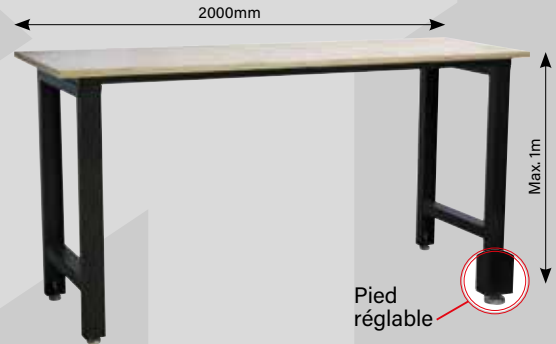

GARANTIE **3** ANS

## ÉTABLI MÉTALLIQUE, MOBILE 150KG, AVEC RÉCUPÉRATEUR DE LIQUIDES 150KG

Plan de travail incurvé pour collecter les liquides (huile, fluides...). Tiroir 400x300x125mm avec 2 clés. Bac à huile capacité 5L.

Page 57 du catalogue général

Réf.	09276
Charge maxi	150kg
Longueur	1200mm
Largeur	640mm
Hauteur	872mm
Poids	56,5kg



Récupérateur d'huile (5L)

**1200MM**

**449,00€**

Réf. 09276

+ Éco-contribution : 10,98€



GARANTIE **3** ANS

## ÉTABLI PLATEAU BOIS

Épaisseur du plateau 40mm. Dimension du tiroir : 340x460x108mm (lxPxh)

Page 57 du catalogue général

Réf.	09277	09279
Charge maxi	350kg	350kg
Largeur	640mm	640mm
Hauteur	910mm	910mm
Poids	66kg	83kg

**DRAKKAR**  
**EXPLOSE!**  
**LES PRIX!**

**1500MM**  
**2 TIROIRS**

**299,00€**

Réf. 09277

+ Éco-contribution : 10,52€

**2000MM**  
**3 TIROIRS**

**395,00€**

Réf. 09279

+ Éco-contribution : 14,67€





## ÉTAU ACIER AVEC ENCLUME BASE PIVOTANTE À 360°

100% acier. Page 54 du catalogue général

Réf.	15994	15990	15991
Largeur mâchoires	125mm	150mm	200mm
Ouverture	125mm	150mm	200mm
A	67mm	75mm	85mm
Poids	11kg	14,6kg	19,2kg
<b>Prix unitaire</b>	<b>139€</b>	<b>169€</b>	<b>249€</b>



- Mors démontable
- Serre tubes
- Base pivotante



GARANTIE 10 ANS

## ÉTAU ACIER AVEC ENCLUME BASE PIVOTANTE À 360°

100% acier. Coulisse prismatique en acier au manganèse. Système de rattrapage de jeu et réglage du parallélisme.

Page 54 du catalogue général

Réf.	15996
Largeur mâchoires	150mm
Ouverture	200mm
Poids	18,4kg

Grande ouverture : +20% par rapport au standard du marché



- Mors démontable
- Serre tubes
- Base pivotante

**399,00€**

Réf. 15996

GARANTIE 10 ANS

## MORS MAGNÉTIQUE POUR ÉTAU - LOT DE 2 PCS

Avec aimants intégrés qui permettent la fixation sur les mâchoires de l'étau.

Page 53 du catalogue général

Réf.	05837
Dimensions	155x28x25mm

**10,90€**

Réf. 05837

GARANTIE 3 ANS

## TOURET À MEULER MEULE / BROSSE

Meule : grain de 60. Alésage 32mm.

Page 64 du catalogue général

Réf.	15526	15527
Diamètre	150mm	200mm
Puissance	520W	900W
Poids	17kg	27kg

Ø 150MM

Ø 200MM



**229,00€**

Réf. 15526

**369,00€**

Réf. 15527

- Moteur puissant
- Corps en fonte
- Meules rectifiées

+ Éco-contribution : 1,00€

+ Éco-contribution : 4,60€

GARANTIE 5 ANS

## TOURET À MEULER MEULE / MEULE Ø 150MM

Meule : grain de 36 et 60. Alésage 32mm.

Page 64 du catalogue général

Réf.	15528
Alimentation	230V
Diamètre	150mm
Puissance	520W
Poids	17kg

**229,00€**

Réf. 15528

- Moteur puissant
- Corps en fonte
- Meules rectifiées

+ Éco-contribution : 1,00€

GARANTIE 5 ANS

## CASIER DE RANGEMENT

360x130x470mm. Fixation murale possible.

Page 242 du catalogue général

GARANTIE 3 ANS



12 CASES

**19,50€**

Réf. 72559

+ Éco-contribution : 0,42€

## CASIER DE RANGEMENT

L.380 x l.160 x h.470mm. Fixation murale possible.

Page 242 du catalogue général

GARANTIE 3 ANS



60 CASES

**39,90€**

Réf. 72561

+ Éco-contribution : 0,67€

## CASIER DE RANGEMENT

L. 380 x l.160 x h.470mm. Fixation murale possible.

Page 242 du catalogue général

GARANTIE 3 ANS



39 CASES

**29,90€**

Réf. 72557

+ Éco-contribution : 0,64€



**L'ÉQUILIBREUR OFFERT**  
POUR L'ACHAT D'UNE  
GRUE D'ATELIER



## EQUILIBREUR DE CHARGE 680KG POUR GRUE

2 perçages supplémentaires pour ajuster le positionnement des chaînes.

Page 26 du catalogue général

Réf.	10589
Longueur	400mm
Poids	5,7kg

**44,90€**  
Réf. 10589

GARANTIE  
**3**  
ANS

## GRUE D'ATELIER PLIANTE

Double piston. Système "Homme mort". Crochet tournant.

Page 24 du catalogue général

Réf.	13078	13077
Longueur max du bras	1058mm mini - 1308mm maxi	1410mm mini - 1700mm maxi
Hauteur d'utilisation	2120mm mini - 2270mm maxi	2450mm mini - 2660mm maxi
Poids	86kg	165kg



1T

**499,00€**  
Réf. 13078

2T

**1 099,00€**  
Réf. 13077

## GRUE D'ATELIER FIXE 1000KG

Page 25 du catalogue général

Réf.	13089
Longueur max du bras	810mm mini - 1110mm maxi
Hauteur d'utilisation	2250mm mini - 2550mm maxi
Poids	94kg

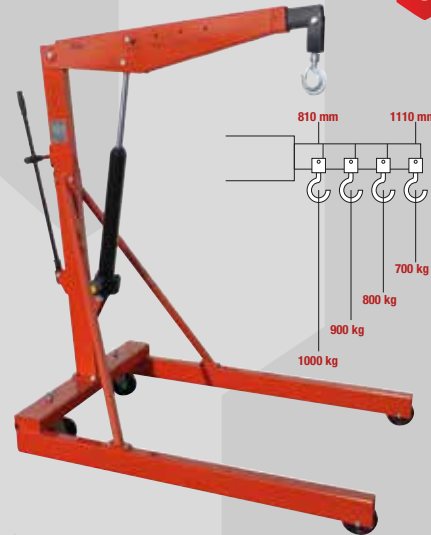

1T

**799,00€**  
Réf. 13089

GARANTIE  
**3**  
ANS

## CRIC BOUTEILLE DOUBLE VÉRIN

Compact et pratique. Descente lente pour plus de sécurité. Page 11 du catalogue général

Réf.	52855	52860
Hauteur	1 <sup>er</sup> vérin : 160mm - 2 <sup>ème</sup> vérin : 60mm	1 <sup>er</sup> vérin : 170mm - 2 <sup>ème</sup> vérin : 60mm
Hauteur mini	150mm	160mm
Hauteur maxi	370mm	390mm
Poids	5kg	6,4kg

2T

**59,90€**  
Réf. 52855

4T

**69,90€**  
Réf. 52860



GARANTIE  
**3**  
ANS

## HUILE POUR CRICS

Bidon de 2L ISO VG 46. Protection renforcée. Anti-usure. Pour tous vérins de crics, grues...

Page 867 du catalogue général



2L

**17,90€**  
Réf. 06735

+ Eco-contribution : 0,126€

## CRIC ROULEUR 3T PROFIL EXTRA BAS DOUBLE PISTON

Roues en nylon.

Page 16 du catalogue général

Réf.	52542
Hauteur minimum	76mm
Hauteur maximum	502mm
Longueur	740mm
Poids	33,9kg



3T  
EXTRA BAS  
(76MM)

**259,00€**  
Réf. 52542

GARANTIE  
**3**  
ANS

## CRIC ROULEUR 2T EXTRA BAS DOUBLE PISTON

Extra long. Montée rapide. Roues en nylon.

Page 13 du catalogue général

Réf.	52524
Hauteur minimum	75mm
Hauteur maximum	500mm
Longueur	770mm
Poids	32,7kg



2T  
EXTRA BAS (75MM)  
+ PÉDALE D'APPROCHE

**269,00€**  
Réf. 52524

GARANTIE  
**3**  
ANS



## PRESSE D'ATELIER MANUELLE ET PNEUMATIQUE 20T BATI SOUDÉ

Bâti soudé. Largeur : 700mm. Vérin mobile coulissant latéralement.

Page 29 du catalogue général

Réf.	52711
Course du vérin	185mm
Hauteur	1520mm
Largeur intérieure	480mm
Dimensions max de travail	890mm
Poids	98kg



20T

**749,00€**

Réf. 52711

GARANTIE 3 ANS

## PRESSE MANUELLE ET PNEUMATIQUE 75T BATI SOUDÉ

Piston avec retour automatique. Vérin mobile coulissant latéralement. Pédale d'approche pour la pompe pneumatique.

Page 34 du catalogue général

Réf.	10560
Course du vérin	250mm
Hauteur	1840mm
Largeur intérieure	800mm
Dimensions max de travail	884mm
Poids	451kg



1 GRILLE DE PROTECTION RÉF.10583 OFFERTE !

75T

**3 799,00€**

Réf. 10560

GARANTIE 3 ANS

## PRESSE D'ATELIER MANUELLE ET PNEUMATIQUE 30T BATI SOUDÉ

Capacité : 30T. Bâti soudé. Largeur : 750mm. Hauteur de la table réglable. 2 vés de dressage. Vérin mobile coulissant latéralement.

Page 30 du catalogue général

Réf.	52731
Course du vérin	150mm
Hauteur	1720mm
Largeur intérieure	490mm
Dimensions max de travail	1035mm
Poids	132kg



30T

**999,00€**

Réf. 52731

GARANTIE 3 ANS

## PRESSE D'ATELIER MANUELLE ET PNEUMATIQUE 40T

Table de travail ajustable à différentes hauteurs avec un treuil. Piston avec retour automatique. Bâti boulonné.

Page 31 du catalogue général

Réf.	10535
Force de travail	40T
Course du vérin	180mm
Hauteur	1907mm
Largeur intérieure	658mm
Dimensions max de travail	948mm
Poids	235kg



40T

**1 399,00€**

Réf. 10535

GARANTIE 3 ANS

## JEU DE POINÇONS

Pour réf. 10521/10532/52690/10540/10550/10560/10565/10535/10538/52709/52711/52729/52731/52766.

Page 36 du catalogue général

Ø	10mm	12mm	16mm	18mm	20mm	22mm	25mm	30mm
Pression	2T	3T	8T	12T	14T	16T	18T	20T

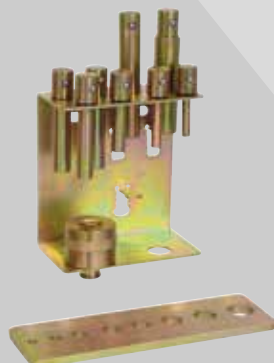

**109,00€**

Réf. 10531

GARANTIE 3 ANS



## JEU DE 2 RAMPES ALUMINIUM PLIABLES

Pliables en 2 parties. Support caoutchouc.

Page 1030 du catalogue général

Réf.	15196
Lot de	2 rampes
Charge supportée par paire	680kg
Poids par paire	13,2kg
Longueur	2000mm
Largeur	280mm

**680KG**

**189,00€**

Réf. 15196

Les rampes ne sont pas compatibles avec les engins à chenilles.



- Légère
- Grande capacité
- Large

GARANTIE 3 ANS

## JEU DE 2 RAMPES ALUMINIUM

Droites. Profilé rainuré anti-dérapant. Page 1031 du catalogue général

Réf.	15195	15194
Lot de	2 rampes	2 rampes
Charge supportée par paire	400kg	1000kg
Poids par paire	6,6kg	15,2kg
Longueur	1500mm	2000mm
Largeur	215mm	260mm

**400KG**

**1000KG**

**129,00€**

Réf. 15195

**259,00€**

Réf. 15194

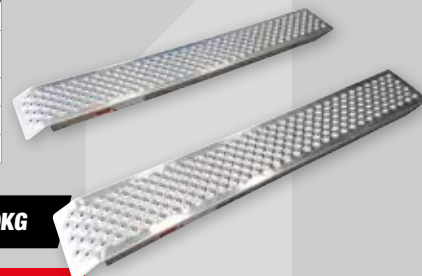

GARANTIE 3 ANS

## TREUIL DE TRACTION ÉLECTRIQUE 12V 1800KG

Pour charge roulante. Moteur 12V - 900W. Câble Ø 6mm x 13,5m. Commande à distance 3m. Câble d'alimentation 1,80m. Débrayage manuel. Inversion de sens par commande électrique. Livré avec boîte à rouleaux et platine de fixation. Dim. 354x117x123mm. Poids : 13kg.

Page 1033 du catalogue général



**1800KG**  
**CÂBLE 13,5M**

**339,00€**

Réf. 15244

GARANTIE 3 ANS

## TREUIL DE TRACTION ÉLECTRIQUE 4X4 12V 4300KG

Pour charge roulante. Moteur 12V - 4kW - 5,5CV. IP54. Câble Ø 8,3mm x 28m. Commande à distance 3,70m. Télécommande sans fil. Câble d'alimentation 1,80m. Débrayage manuel. Inversion de sens par commande électrique. Livré avec boîte à rouleaux. Batterie recommandée : minimum 12V 75Ah 650A. Dim. : 537x160x183mm. Poids : 36kg.

Page 1034 du catalogue général



**4300KG**  
**CÂBLE 28M**

**699,00€**

Réf. 15245

→ Avec télécommande sans fil

GARANTIE 3 ANS

## COFFRET DÉMULTIPLICATEUR DE FORCE

3800Nm. Composition :  
- 1 démultiplicateur de force  
- 1 rallonge 270mm  
- 1 poignée  
- 2 douilles : 32-33mm.  
Carré d'entraînement : 1".

Page 573 du catalogue général

Réf.	Poids	Conditionnement
17118	6,95kg	coffret PVC



**49,90€**

Réf. 17118

**DÉMULTIPLICATION**  
**R1:64 3800NM**

GARANTIE TOTALE

## CLÉ EN CROIX

Modèle renforcé. Page 574 du catalogue général

Réf.	Carré de	Usage
15605	1/2" + 17-19-21 mm.	VL
15607	3/4" + 24-27 -30 mm	PL

**12,90€**

Réf. 15605

**VL**

**39,90€**

Réf. 15607

**PL**



GARANTIE TOTALE

## RAMPE DE LEVAGE (PAR 2)

Capacité 1T par rampe. Page 1055 du catalogue général

Réf.	15221
Longueur	850mm
Largeur	210mm
Hauteur de levage max	200mm

**49,00€**

Réf. 15221

**1T**



GARANTIE 3 ANS



## DÉMONTE PNEU SEMI-AUTOMATIQUE

Démonte pneu semi-automatique spécialement adapté pour le montage et le démontage sans effort des pneus VL, utilitaires et 4x4.

- Diamètre de jante prise extérieure : 11 à 21" (285 à 545mm)
- Diamètre de jante prise intérieure : 12 à 23" (300 à 580mm)
- Diamètre max. de la roue : 38" (990mm)
- Largeur max. de la jante : 11" (280mm)
- Force détalonneur : 2500kg

Page 46 du catalogue général



## DÉMONTE PNEU AUTOMATIQUE

Démonte pneu automatique spécialement adapté pour le montage et le démontage sans effort des pneus VL, utilitaires et 4x4.

- Diamètre de jante prise extérieure : 11 à 22" (280 à 560mm)
- Diamètre de jante prise intérieure : 12 à 24" (305 à 610mm)
- Diamètre max. de la roue : 39" (1000mm)
- Largeur max. de la jante : 16" (410mm)
- Force détalonneur : 2500kg

Page 47 du catalogue général



→ Livré monté et testé avant expédition



MONO - 230V

**1 499,00€**

Réf. 15088

+ Éco-contribution : 0,06€

TRI - 400V

**1 799,00€**

Réf. 15090

+ Éco-contribution : 0,06€



TRI - 400V

**1 899,00€**

Réf. 15092

+ Éco-contribution : 0,06€



## DÉMONTE PNEU SEMI-AUTOMATIQUE AVEC HELPER GAUCHE

Helper à gauche permettant de monter plus facilement le pneumatique.

Page 46 du catalogue général



## DÉMONTE PNEU AUTOMATIQUE AVEC HELPER DROIT

Helper à droite permettant de monter plus facilement le pneumatique.

Page 47 du catalogue général



MONO - 230V

**1 899,00€**

Réf. 15089

+ Éco-contribution : 0,06€

TRI - 400V

**1 999,00€**

Réf. 15091

+ Éco-contribution : 0,06€



TRI - 400V

**2 799,00€**

Réf. 15093

+ Éco-contribution : 0,06€





## EQUILIBREUSE SEMI-AUTOMATIQUE VL

- Avec capot de protection
- Porte-outils à plusieurs compartiments.
- 3 porte-cônes.
- Démarrage de mesure automatique (par détection de la fermeture du capot) ou manuelle.
- Unités utilisables : g ou oz / mm ou in.
- Nombreux modes d'équilibrage (1 DYNAMIQUE-1 STATIQUE - 6 ALU)
- Diamètre de la jante : 10 à 24" (254 à 609mm)
- Largeur de la jante : 1,5 à 20" (39 à 508mm)
- Poids max. de la roue : 70kg
- Précision de mesure : 1g
- Temps d'un cycle de mesure : 8s

Page 48 du catalogue général

→ Livrée montée et testée avant expédition



**1 299,00€**  
Réf. 15094

### BRIDE UNIVERSELLE POUR ÉQUILIBREUSE

Ø 36 à 40mm.

Page 48 du catalogue général

**399,00€**  
Réf. 15095



GARANTIE 3 ANS

## RÉGLOPHARE À DOUBLE VISÉE LASER

Réglophare à double visée laser : alignement + centrage optique. Certification UTAC 13/06038 + NFR 63-801. Convient à tous types de phares LED, XENON, halogène. Chambre optique réglable en hauteur. Pointage laser.

Page 48 du catalogue général

Ce matériel de professionnel, convient parfaitement pour équiper les garages, ateliers de réparation.



COMPATIBLE LED, XENON, HALOGENE.

**799,00€**  
Réf. 11080

+ Éco-contribution : 3,38€



### HOUSSE DE PROTECTION

Pour réglophare réf.11080.

Page 48 du catalogue général

Réf.	Dimensions
11081	66x29x86cm

**59,90€**  
Réf. 11081



GARANTIE 3 ANS

## CHARIOT DE MANUTENTION POUR PNEUS 136KG

Diamètre 610mm. 4 roues pivotantes diamètre 75mm dont 1 freinée. Poignée de transport. Permet la manutention des pneus empilés. Hauteur d'empilement maximale : 1200mm.

Page 259 du catalogue général

**54,90€**  
Réf. 09111

Réf.	09111
Capacité maxi	136kg
Hauteur	110mm
Poids	3,5kg



GARANTIE 3 ANS

## DÉMONTE PNEU PLAT

En acier carbone. Page 571 du catalogue général

Réf.	Longueur	Prix unitaire
18891	400mm	10,90€
18892	500mm	12,90€
18893	600mm	13,90€



GARANTIE TOTALE

## CLÉ DYNAMOMÉTRIQUE 1/2" MÉCANIQUE

Page 580 du catalogue général

Graduée de 2,8 à 21mkg.

Réf.	15226
Plage du couple de serrage	28 à 210Nm
Longueur	465mm

- Réversible
- Avec 2 rallonges de 120 et 30mm

**69,00€**  
Réf. 15226



GARANTIE TOTALE

## KIT DE RÉPARATION POUR PNEUS TUBELESS

Composition :

- 1 outil alésoir (pour préparer l'entrée de la tresse dans le pneu)
- 1 porte-tresse (permettant de positionner la tresse correctement dans le pneu)
- 5 tresses de réparation Ø 6mm - longueur 100mm

Page 1042 du catalogue général

SANS COLLE

**6,90€**  
Réf. 17299



AVEC COLLE

**10,90€**  
Réf. 17296



Graduée de 4 à 20mkg.

Réf.	15181
Plage du couple de serrage	40 à 200Nm
Longueur	500mm

- Fenêtre de lecture
- Réglage avec verrouillage rapide

**139,00€**  
Réf. 15181

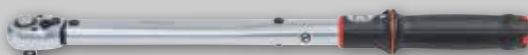

## TRESSE DE RÉPARATION POUR PNEUS

Page 1042 du catalogue général

60PCS - 100MM

**11,90€**  
Réf. 17195



30PCS - 200MM

**11,90€**  
Réf. 17194





## SERVANTE 7 TIROIRS

Fermeture centralisée des tiroirs.

Charge maxi : 250kg.

Dimensions intérieures des tiroirs : 565x400mm.

Charge maxi par tiroir : - petit 15kg - grand 30kg.

4 roues Ø 120mm : 2 fixes et 2 pivotantes (1 avec frein).

Dimensions : 680x460x1005mm.

Page 226 du catalogue général



SERVANTE SEULE

**285,00€**

Réf. 09231

+ Éco-contribution : 2,85€

Avec 10 modules mousse finition carbone pleins.

Page 381 du catalogue général



165 OUTILS

**769,00€**

Réf. 83889

+ Éco-contribution : 2,25€

→ Ouverture à 100%  
des tiroirs montés  
sur roulement à billes  
→ Poignée ergonomique



## SERVANTE 7 TIROIRS

Fermeture centralisée des tiroirs.

Charge maxi : 360kg.

Dimensions intérieures des tiroirs : 548x395mm.

Charge maxi par tiroir : 35kg.

2 roues fixes et 2 roues pivotantes (1 avec frein).

Page 225 du catalogue général



SERVANTE SEULE

**329,00€**

Réf. 09140

+ Éco-contribution : 2,93€

Avec 4 modules mousse finition carbone pleins.



176 OUTILS

**699,00€**

Réf. 83878

+ Éco-contribution : 2,93€

OUTILLAGE GARANTIE TOTALE  
SERVANTE GARANTIE 3 ANS

# SERVANTES



## SERVANTE D'ATELIER 7 TIROIRS

Fermeture centralisée des tiroirs.  
Charge maxi : 300kg.  
Dimensions intérieures des tiroirs : 535x400mm.  
4 roues Ø 125mm : 2 fixes - 2 pivotantes avec frein.  
Charge maxi par tiroir : - petit 15kg - grand 25kg.

Page 227 du catalogue général



SERVANTE SEULE

**429,00€**  
Réf. 72525

+ Eco-contribution : 2,50€

Avec 4 modules mousse finition carbone pleins.

Page 397 du catalogue général



176 OUTILS

**769,00€**  
Réf. 83880

+ Eco-contribution : 2,50€

→ Fonction anti-basculement  
→ Ouverture d'un seul tiroir à la fois

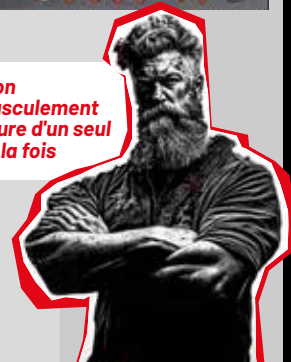

## SERVANTE D'ATELIER 7 TIROIRS

Fermeture centralisée des tiroirs.  
Charge maxi par tiroir : 40kg.  
Charge maxi : 345kg.  
2 roues fixes  
- 2 roues pivotantes avec frein.

**CHARGE MAXI : 345KG**



SERVANTE SEULE

**389,00€**  
Réf. 72523

Avec 4 modules mousse finition carbone pleins.



176 OUTILS

**649,00€**  
Réf. 83882

+ Eco-contribution : 2,50€

NEW

**DRAKKAR**  
**EXPLOSE!**  
**LES PRIX!**



# DRAKKAR

OUTILLAGE  
GARANTIE

SERVANTE  
GARANTIE

TOTALE

3  
ANS

## SERVANTE 7 TIROIRS

Plan de travail en ABS avec empreinte pour 6 tournevis, 2 aérosols.  
Fermeture centralisée des tiroirs.  
Dimensions intérieures des tiroirs : 530x390mm.  
Charge maxi : 250kg.  
Charge maxi par tiroir : - petit 15kg - grand 25kg.  
4 roues Ø 120mm : 2 fixes - 2 pivotantes avec frein.  
Dimensions : 770x460x970mm.

Page 227 du catalogue général



SERVANTE  
SEULE

**429,00€**  
Réf. 09217

+ Eco-contribution : 2,67€

Avec 9 modules mousse finition métal pleins.

Page 395 du catalogue général



236 OUTILS

**1 099,00€**

Réf. 83886

+ Eco-contribution : 2,14€

→ Ouverture à 100%  
des tiroirs montés sur  
roulement à billes  
→ Plan de travail en ABS



## SERVANTE XXL 7 TIROIRS

Fermeture centralisée des tiroirs (2 clés).  
Charge maxi par tiroir : - petit 25kg - grand 30kg. Charge maxi : 260kg.  
4 roues Ø 125mm : 2 fixes - 2 pivotantes avec frein. Plateau bois 26mm.

Page 228 du catalogue général



SERVANTE  
SEULE

**599,00€**  
Réf. 09260

+ Eco-contribution : 3,65€

Avec 15 modules mousse finition carbone pleins.

Page 406 du catalogue général



254 OUTILS

**1 499,00€**

Réf. 83920

+ Eco-contribution : 2,92€

→ Ouverture à 100% des tiroirs  
montés sur roulement à billes  
→ Poignée ergonomique

OUTILLAGE GARANTIE TOTALE  
 SERVANTE GARANTIE 3 ANS  
 COFFRE GARANTIE 3 ANS

# L'OUTIL QUI S'IMPOSE



## SERVANTE 10 TIROIRS AVEC PLAN DE TRAVAIL EN BOIS

Tiroirs 1-4 max. 25kg, tiroir 5 max. 35kg.  
 1 armoire (dim. int. 613x597x190mm), verrouillable, 2 étagères max. 10kg chacune.  
 Paroi perforée avec jeu de 8 crochets fournis.  
 Plan de travail en bois massif.  
 Charge maxi 500kg ; plan de travail 200kg (répartis uniformément).  
 Page 229 du catalogue général

Avec 4 modules mousse finition carbone pleins.  
 Page 407 du catalogue général

SERVANTE SEULE  
**1 099,00€**  
 Réf. 72540  
 + Éco-contribution : 7,00€



176 OUTILS  
**1 399,00€**  
 Réf. 83985  
 + Éco-contribution : 7,00€



OUTILLAGE GARANTIE TOTALE

UNE SERVANTE VIKING!

## COFFRE D'ATELIER 4 TIROIRS

Dimensions : 660x307x377mm.  
 Page 226 du catalogue général

## COFFRE D'ATELIER 4 TIROIRS

Dimensions : 660x306x377mm.  
 Page 226 du catalogue général

COFFRE SEUL  
**179,00€**  
 Réf. 72547  
 + Éco-contribution : 0,91€



COFFRE SEUL  
**179,00€**  
 Réf. 72548  
 + Éco-contribution : 0,99€



Avec 4 modules mousse finition carbone pleins.  
 Page 375 du catalogue général

Avec 4 modules mousse finition carbone pleins.  
 Page 374 du catalogue général

192 OUTILS

**485,00€**  
 Réf. 84047  
 + Éco-contribution : 0,73€

192 OUTILS

**485,00€**  
 Réf. 84048  
 + Éco-contribution : 0,79€



## COMPOSITION CAISSE À OUTILS - 100 PIÈCES

Page 372 du catalogue général

Réf.	Dimensions	Poids
25004	550x200x209mm	15,4kg



100 OUTILS

**349,00€**

Réf. 25004

+ Eco-contribution : 0,03€

## MALLETTE DE DÉPANNAGE SUR ROUES 133 PCS 1/2"+1/4"

Composition : douilles, cliquets, rallonges, embouts, clés mixtes, tournevis, pinces...

Page 370 du catalogue général



133 PIÈCES

**239,00€**

Réf. 15157

+ Eco-contribution : 0,01€

→ Mallette sur roues, charnières renforcées, serrure  
→ Embouts qualité S2



## COFFRET DE 30 PCS - DOUILLES 1/4"

Douilles de 4 à 14mm. Cliquet 72 dents.

Page 443 du catalogue général

→ Format de poche



30 PIÈCES

**22,90€**

Réf. 68144

## COFFRET DE 48 PCS - DOUILLES 1/4"

Douilles de 4 à 14mm. Cliquet 72 dents.

Page 443 du catalogue général



48 PIÈCES

**42,90€**

Réf. 67510

## COFFRET DE 56 PCS - DOUILLES 1/4"

Douilles 6 pans de 4 à 14mm. 6 douilles TX de E4 à E10. 24 douilles tournevis plat - PH - PZ - TX - Hex. Acier chrome vanadium.

Page 444 du catalogue général



56 PIÈCES

**79,00€**

Réf. 11434

## COFFRET DE 22 PCS - DOUILLES 1/2"

Douilles de 10 à 32mm. Cliquet 72 dents.

Page 447 du catalogue général



22 PIÈCES

**55,90€**

Réf. 67603

# L'OUTIL QUI S'IMPOSE



## COFFRET DE 73 PCS - DOUILLES 1/4" ET 1/2"

Douilles de 4 à 27mm.  
2 cliquets 72 dents.

Page 449 du catalogue général



73 PIÈCES

**53,90€**

Réf. 67674

## COFFRET DE 110 PCS - DOUILLES 1/4" ET 1/2"

Douilles de 4 à 32mm.  
2 cliquets 72 dents.

Page 449 du catalogue général



110 PIÈCES

**99,00€**

Réf. 67685

## COFFRET DE 171 PCS - DOUILLES 1/4", 3/8" ET 1/2"

Douilles de 4 à 30mm.  
3 cliquets 72 dents.

Page 451 du catalogue général



171 PIÈCES

**129,00€**

Réf. 67701

## COFFRET DE 198 PCS - DOUILLES 1/4" 3/8" 1/2"

Coffret complet pour la mécanique.  
Douilles de 4 à 32mm.  
3 cliquets 72 dents.

Page 453 du catalogue général



**DRAKKAR**  
**EXPLOSE!**  
**LES PRIX!**



198 PIÈCES

**139,00€**

Réf. 67702



## CLIQUET 90 DENTS SLIM

Type américain. 90 dents profil ultra fin.

Page 458 du catalogue général

Réf.	Carré de	Longueur
67779	1/4"	131mm
67914	1/2"	249mm



Réf. 67914

1/4"

1/2"

**14,50€**

Réf. 67779

**21,50€**

Réf. 67914

- Tête très fine
- 20% plus résistant que la norme DIN
- 30% plus léger qu'un cliquet classique

GARANTIE TOTALE

## CLIQUET 120 DENTS RÉVERSIBLE

Type américain. 120 dents.

Page 458 du catalogue général

Réf.	Carré de	Longueur
67781	1/4"	131mm
67916	1/2"	250mm



Réf. 67916

1/4"

1/2"

**17,50€**

Réf. 67781

**28,90€**

Réf. 67916

→ 120 dents

GARANTIE TOTALE

## CLIQUET 1/2" RÉVERSIBLE À MANCHE ROTATIF

Poignée ergonomique bi-matière. 60 dents. Longueur : 280mm.

Page 459 du catalogue général

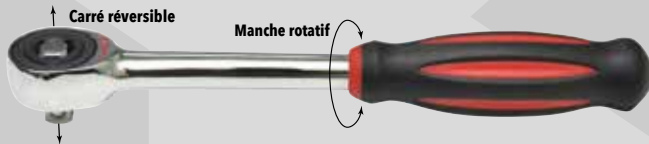

Carré réversible

Manche rotatif

GARANTIE TOTALE

1/2"

**39,90€**

Réf. 15106

INFO

Il suffit de tourner la poignée pour utiliser le cliquet.

## 11 DOUILLES 1/4" SÉRIE LONGUE

6 pans - Chrome vanadium.

Sur support métallique de 190mm de longueur.

Composition : 4-5-5,5-6-7-8-9-10-11-12-13mm.

Longueur 50mm. Présentation : blister.

Page 463 du catalogue général



GARANTIE TOTALE

1/4"

**31,50€**

Réf. 10826

## COFFRET DE 14 DOUILLES TORX®

Composition :

- 5 douilles 1/4" E4,5,6,7,8
- 5 douilles 3/8" E10,11,12,14,16
- 4 douilles 1/2" E18,20,22,24

Page 464 du catalogue général



GARANTIE TOTALE

1/4"

3/8"

1/2"

**13,90€**

Réf. 67694

## 12 DOUILLES 1/2" SÉRIE LONGUE

6 pans - Chrome vanadium.

Sur support métallique de 330mm de longueur.

Composition : 8-9-10-11-12-13-14-15- 16-17-18-19mm.

Longueur douille 77mm.

Présentation : blister.

Page 464 du catalogue général



GARANTIE TOTALE

1/2"

**79,00€**

Réf. 10827

## COFFRET DE 30 DOUILLES TOURNEVIS 1/2" AVEC EMBOUT HEXAGONAL

Composition :

- 9 embouts Hex: 5, 6, 7, 8, 10, 12, 14, 17, 19 (55mm)
- 8 embouts Hex: 5, 6, 7, 8, 9, 10, 12, 13 (100mm)
- 7 embouts Hex: 5, 6, 7, 8, 10, 12, 14 (140mm)
- 6 embouts Hex: 5, 6, 7, 8, 10, 12 (200mm)

Page 468 du catalogue général



1/2"



30 PIÈCES

**84,50€**

Réf. 67370

## COFFRET DE 32 DOUILLES TOURNEVIS 1/2" AVEC EMBOUT TORX®

Composition :

- 10 embouts Torx® : 20, 25, 27, 30, 40, 45, 50, 55, 60, 70 (55mm)
- 10 embouts Torx® : 20, 25, 27, 30, 40, 45, 50, 55, 60, 70 (100mm)
- 6 embouts Torx® : 40, 45, 50, 55, 60, 70 (140mm)
- 6 embouts Torx® : 40, 45, 50, 55, 60, 70 (200mm)

Page 468 du catalogue général



1/2"



32 PIÈCES

**84,50€**

Réf. 67371

# L'OUTIL QUI S'IMPOSE



## JEUX DE CLÉS MIXTES

Finition mate - tête polie. Boîte carton.

Page 433 du catalogue général

Réf.	Composition
13910	7, 8, 10, 11, 12, 13, 14, 16, 17, 19, 22, 24mm
13916	6, 7, 8, 9, 10, 11, 12, 13, 14, 15, 16, 17, 18, 19, 20, 21, 22, 23, 24, 25, 26, 27, 28, 30, 32mm



## JEU DE CLÉS À PIPE DÉBOUCHÉES

6 pans - 6 pans. Acier au chrome vanadium.  
Polie chromée - dureté 45 à 49 HRC.

Page 439 du catalogue général

Réf.	Composition
12274	8, 9, 10, 11, 12, 13, 14, 17, 19mm
12278	8, 9, 10, 11, 12, 13, 14, 15, 16, 17, 18, 19, 21, 22, 23, 24mm



12 PIÈCES

25 PIÈCES

**38,90€**

Réf. 13910

**105,00€**

Réf. 13916

## JEU DE 12 CLÉS MIXTES DROITES À CLIQUET

72 dents. Acier au chrome vanadium.  
Finition polie chromée. En mallette pvc.

Page 435 du catalogue général

Réf.	Composition
12610	8,9,10,11,12,13,14 15,16,17,18,19mm



TÊTE DROITE

**69,90€**

Réf. 12610



## JEU DE 12 CLÉS MIXTES ARTICULÉES À CLIQUET

72 dents. Acier au chrome vanadium.  
Finition polie chromée. En mallette pvc.

Page 437 du catalogue général

Réf.	Composition
12600	8-9-10-11-12-13-14-15-16-17-18-19mm



TÊTE ARTICULÉE

**79,00€**

Réf. 12600



## CLÉ À MOLETTE CHROMÉE PROFESSIONNELLE

Page 440 du catalogue général

Réf.	Ouverture	Longueur	Prix unitaire
12402	0 à 24mm	8" - 200mm	17,50€
12404	0 à 30mm	10" - 250mm	21,50€
12406	0 à 40mm	12" - 300mm	23,90€
12410	0 à 56mm	18" - 450mm	79,00€
12412	0 à 70mm	24" - 600mm	145,00€
12408	0 à 45mm	15" - 375mm	47,50€



Réf. 12402

### INFO

Mâchoires parfaitement parallèles pour une prise correcte de l'écrou sans l'endommager.



## JEU DE 6 TOURNEVIS

Composition :

4 tournevis plats : 3,5x75 - 4x100 - 5,5x150 - 6,5x150  
2 tournevis Pozidriv® : PZ1x100 - PZ2x125

Page 486 du catalogue général



**18,50€**

Réf. 69008

## LOT DE 7 TOURNEVIS CLASSIQUES

4 tournevis plats : 3,5x75 - 4x100 - 5,5x150 - 6,5x150  
3 tournevis Phillips® : PH0x75 - PH1x100 - PH2x125

Page 486 du catalogue général



**19,90€**

Réf. 69002



## COFFRET 15 PCS - EMBOUT HEXAGONAL 1/2"

Boîtier métal.

Composition :

- 1 adaptateur 1/2" qualité CRV.
- 7 embouts HEX longueur 30mm : 4-5-6-7-8-10-12mm.
- 7 embouts HEX longueur 75mm : 4-5-6-7-8-10-12mm.

Embouts qualité S2.

Page 469 du catalogue général



**24,50€**

Réf. 68164

## COFFRET DE 14 EMBOUTS TORX® 1/2"

Qualité S2. Boîtier métal.

Composition :

- 1 adaptateur 1/2" en CRV
- 7 embouts Torx® longueur 30mm : T20-T25-T30-T40-T45-T50-T55
- 7 embouts Torx® longueur 75mm : T20-T25-T30-T40-T45-T50-T55

Page 469 du catalogue général



**22,50€**

Réf. 68155

## COFFRET 11 PCS - EMBOUT XZN 1/2"

Boîtier métal. Qualité S2.

Composition :

- 1 adaptateur 1/2" qualité CRV.
- 5 embouts XZN longueur 30mm : M5-M6-M8-M10-M12.
- 5 embouts XZN longueur 75mm : M5-M6-M8-M10-M12.

Page 470 du catalogue général



**21,50€**

Réf. 68171

## COFFRET DE 40 EMBOUTS HEXAGONAL 10MM, TORX®, XZN ET DOUILLES 1/2" 3/8"

Composition :

- 19 embouts 30mm : Torx® : 20, 25, 30, 40, 45, 50, 55 Hex: 4, 5, 6, 7, 8, 10, 12mm
- 19 embouts 75mm : Torx® : 20, 25, 30, 40, 45, 50, 55 Hex: 4, 5, 6, 7, 8, 10, 12mm
- 1 douille 1/2" porte embouts 10mm
- 1 douille 3/8" porte embouts 10mm

Page 470 du catalogue général



**40 PIÈCES**



**24,50€**

Réf. 67489

## 10 CLÉS MÂLES COUDÉES HEXAGONALES COURTES

Etui pivotant. Qualité S2.

Composition :

- Hex : 1,5-2-2,5-3-4-5-6-7-8-10mm.

Page 477 du catalogue général



**COURTES**

**8,50€**

Réf. 68416

## 10 CLÉS MÂLES HEXAGONALES LONGUES

Etui pivotant. Longues. Embouts sphériques.

Composition :

- Hex : 1,5-2-2,5-3-4-5-6-7-8-10mm.

Page 477 du catalogue général



**LONGUES**

**16,50€**

Réf. 10763

## 10 CLÉS MÂLES COUDÉES HEXAGONALES EXTRA LONGUES

Etui pivotant. Extra longues.

Embouts sphériques.

Composition :

- Hex : 1,5-2-2,5-3-4-5-6-7-8-10mm

Page 478 du catalogue général



**EXTRA LONGUES**

**18,50€**

Réf. 10706

## 9 CLÉS TORX® ALÈSÉES COURTES

Etui pivotant.

Composition :

- Torx® alésé : TT10-TT15-TT20-TT25-TT27-TT30-TT40-TT45-TT50.

Page 480 du catalogue général



**COURTES**

**15,50€**

Réf. 10652

## 9 CLÉS TORX® ALÈSÉES LONGUES

Etui pivotant.

Composition :

- Torx® alésé : TT10-TT15-TT20-TT25-TT27-TT30-TT40-TT45-TT50.

Page 480 du catalogue général



**LONGUES**

**18,50€**

Réf. 10654

## 9 CLÉS MÂLES COUDÉES ALÈSÉES TORX® EXTRA LONGUES

Etui pivotant.

Composition :

- Torx® alésé : TT10-TT15-TT20-TT25-TT27-TT30-TT40-TT45-TT50.

Page 480 du catalogue général



**EXTRA LONGUES**

**23,90€**

Réf. 10666



### TENAILE RUSSE

Tête forgée, tranchants trempés par induction.  
Acier chrome vanadium.

Page 514 du catalogue général

Réf.	Ø du fil d'acier	Ø du fil clou
12547	1,8mm	3,2mm



**9,90€**

Réf. 12547

### MINI COUPE BOULON GAINÉ 200MM

Acier chrome vanadium.

Page 516 du catalogue général

Réf.	15358
Ø du fil métallique demi dur	6mm
Ø du fil corde à piano	3,5mm



**22,90€**

Réf. 15358

### PINCE MULTIPRISE 240MM

Capacité de serrage : 35mm.

Page 490 du catalogue général

Réf.	13748
Longueur	240mm



**22,90€**

Réf. 13748

### PINCE MULTIPRISE 250MM

Avec bouton poussoir. Réglage précis et réglage rapide, par simple pression du bouton.

Page 490 du catalogue général

Réf.	13744
Longueur	250mm



**29,90€**

Réf. 13744

### PINCE COUPANTE DIAGONALE 160MM

DIN ISO 5749.

Poignée ergonomique bi-matière.

Finition brunie.

Acier trempé.

Page 494 du catalogue général



**9,90€**

Réf. 13743

### PINCE COUPANTE À FORTE DÉMULTIPLICATION 180MM

DIN ISO 5749.

Poignée ergonomique bi-matière.

Finition antirouille.

Chrome vanadium.

Page 494 du catalogue général



**12,50€**

Réf. 13745

### PINCE COUPANTE DIAGONALE 160MM ISOLÉE 1000V

45 HRC (mâchoire).

Page 494 du catalogue général



**13,90€**

Réf. 69824

### PINCE DE CLÔTURE 260MM

A la fois marteau, arrache crampillons, tenaille et coupe-fil, la pince de clôture permet de poser clôtures et palissages. Fabriquée en Allemagne.

Page 490 du catalogue général



**39,90€**

Réf. 67115

**DRAKKAR  
EXPLOSE!  
LES PRIX!**



## PINCE À DÉNUDER

Page 506 du catalogue général

Réf.	13808
Longueur	160mm
Capacité	5 à 10mm <sup>2</sup>

**8,50€**

Réf. 13808

## PINCE À DÉNUDER AUTOMATIQUE ERGONOMIQUE

Pour un dénudage rapide et précis, même à des endroits difficilement accessibles. Pas de réglage de la section nécessaire. Coupe fil intégré. Corps de pince en polyamide renforcé par fibre de verre. Lame de dénudage spécialement trempée.

Page 507 du catalogue général

Réf.	Longueur	Capacité
13658	180mm	0,5 à 4mm <sup>2</sup>

**27,90€**

Réf. 13658



## PINCE À SERTIR

Sertissage cosses isolées, non isolées. Pince à dénuder - Coupe vis laiton. Modèle professionnel.

Page 503 du catalogue général

Réf.	12704
Longueur	230mm
Section	0,75 à 6mm <sup>2</sup>

**12,50€**

Réf. 12704

## PINCE À SERTIR AUTOMATIQUE

Sertissage cosses isolées. Serrage à cliquet automatique. Puissance réglable. Mâchoire démontable.

Page 503 du catalogue général

Réf.	12522
Longueur	230mm
Section	1,5-2,5-6mm <sup>2</sup>

**49,90€**

Réf. 12522



## PINCE DROITE BEC 1/2 ROND 200MM

Haute résistance. Chrome vanadium. Finition anti-rouille.

Page 497 du catalogue général

**200MM****9,90€**

Réf. 13737

## PINCE COUDÉE BEC 1/2 ROND 200MM

Sur carte.

Page 497 du catalogue général

**200MM****12,50€**

Réf. 13741

## 4 PINCES À CIRCLIPS

Pinces droites et coudées :  
- Longueur 180mm  
Pour circlips intérieurs et extérieurs :  
Ø 19 à 60mm

Page 502 du catalogue général

**24,90€**

Réf. 13783

## PINCE À RIVETER À TÊTE PIVOTANTE

360° toutes positions. Manche gainé. Livrée avec 4 buses : Ø 2,4-3,2-3,9-4,9mm.

Page 508 du catalogue général

**25,00€**

Réf. 15208

**DRAKKAR**  
**EXPLOSE!**  
**LES PRIX!**

## PINCE À RIVETER

De 2 à 5mm. 4 buses (au chrome molybdène). Manche gainé.

Page 508 du catalogue général

Réf.	Longueur	Capacité
12560	270mm	Ø 2,4 à 5mm <sup>2</sup>

**19,90€**

Réf. 12560





## PINCE À COLLIERS AUTOSERRANT

GARANTIE TOTALE 3 ANS

Réglage par crémaillère avec blocage.  
Avec gaine flexible.  
Diamètre max : 60mm.  
Vendue sans collier.

Page 602 du catalogue général

Réf.	12672
Longueur	870mm
Longueur du flexible	650mm



**65,90€**  
Réf. 12672

## PINCE À COLLIERS DE SERRAGE

GARANTIE TOTALE 3 ANS

Coffret de 9 pièces Dimensions : 485x300x90mm.  
Composition :  
- 1 pince à câble 630mm pour colliers auto-serrants  
- 1 pince à colliers inclinée à 45°, mors orientable 360°  
- 1 pince à colliers clic  
- 1 pince plate pour extraire les durites  
- 3 pinces droites à colliers avec levier de blocage  
- 1 tournevis  
- 1 tire-câble

Page 602 du catalogue général



**54,90€**  
Réf. 17973

## KIT DE 2 VENTOUSES DOUBLES À BASCULE POUR VITRAGE + SANGLE

GARANTIE 3 ANS

Sangle à cliquet rapide 5m.  
Capacité de chaque double ventouse : 30kg.

Page 667 du catalogue général

Réf.	71204
Diamètre	117mm



**84,90€**  
Réf. 71204

## CHEVALET DE SUPPORT DE PIÈCES POUR CARROSSERIE

GARANTIE 3 ANS

Écartement réglable par chaîne : 450 à 900mm.  
Hauteur : 480 à 950mm suivant écartement.

Page 52 du catalogue général

Réf.	09100
Capacité	226kg



**54,90€**  
Réf. 09100

## CHEVALET SPÉCIAL PARE-BRISE ET VITRES

GARANTIE 3 ANS

Capacité max des ventouses 80kg.  
Écartement réglable par chaîne : 450 à 900mm.  
Hauteur : 480 à 950mm suivant écartement.

Page 52 du catalogue général

Réf.	09101
Capacité	226kg (sans ventouses)



**69,90€**  
Réf. 09101

## CHARIOT DE RANGEMENT PIÈCES CARROSSERIE SUR ROULETTES

GARANTIE 3 ANS

Charge maximale par plateau : 150kg.  
Charge maximale : 220kg.

Page 260 du catalogue général

Réf.	09060
Dimensions	600x900x1950mm
Poids	41kg



**399,00€**  
Réf. 09060

## JEU DE 5 LEVIERS DÉMONTAGE GARNITURE

GARANTIE TOTALE 3 ANS

Ces outils sont absolument parfaits pour retirer moulages, badges, ou encore panneaux de porte. Ils permettent de soulever tout ce qui est clipsé ou collé.  
Ces leviers ont été conçus dans un mélange de poly-nylon pour prévenir tout dommage.

Page 669 du catalogue général



**18,90€**  
Réf. 15606

## PINCE POUR GARNITURE DE PORTE

GARANTIE TOTALE 3 ANS

Permet d'extraire les clips et les agrafes des garnitures de portes.  
Poignée à ressort pour un grand effet de levier.  
Pince 9" + 2 paires de mâchoires avec poignée à cliquet.

Page 669 du catalogue général

Réf.	Longueur	Ouverture
71193	230mm	30mm (max.)



**9,90€**  
Réf. 71193

## PISTOLET MASTIC POUR CARTOUCHES ET POCHE

GARANTIE 3 ANS

Pour cartouches classiques (310ml) et poches.  
Livré avec un embout d'application.

Page 668 du catalogue général

Réf.	15743
Utilisation	pour poches de 600ml
Poids	0,45kg



**9,90€**  
Réf. 15743

**DRAKKAR EXPLOSE! LES PRIX!**



## KIT ARRACHE ROULEMENT

Avec décolleur type guillotine.

Page 625 du catalogue général

20 PIÈCES

**229,00€**

Réf. 15708



## COFFRET DE PRISE INTÉRIEURE ET EXTÉRIEURE

Intérieur 100mm. Extérieur 75mm. Mise en place des branches puis serrage par rotation de la tête et extraction avec la masse à inertie.

Page 628 du catalogue général

**399,00€**

Réf. 09350

### INFO

Si le diamètre intérieur est > 60mm, il est préférable de travailler avec la griffe extérieure inversée. Masse 1,350kg.



## CLÉ DÉMONTE BIELLETES 27-42MM

Capacité 27-42mm. Entraînement 1/2".

Page 615 du catalogue général

Réf.	71258
Longueur	38mm
Largeur	53mm
Poids	0,355kg

**14,50€**

Réf. 71258



## COFFRET MONTAGE/DÉMONTAGE BIELLETES À TÊTES INTERCHANGEABLES

Coffret composé de :

- 1 rallonge
- 3 douilles Ø 30-35 / Ø 35-40 / Ø 40-45
- 1 clé mâle 6 pans.

Page 615 du catalogue général

Réf.	Poids
71256	5,240kg

**109,00€**

Réf. 71256



## KIT OUTILS POUR MONTAGE/DÉMONTAGE DE ROULEMENTS DE ROUES

23 pièces. En métal.

Composition :

- 1 axe d'extraction (5 éléments)
- 3 cloches Ø 76, 86, 91mm
- 9 adaptateurs
- 3 boulons M12
- 3 boulons M14.

Page 630 du catalogue général

23 PIÈCES

**84,90€**

Réf. 15711



## EXPANDEUR PNEUMATIQUE POUR SOUFFLETS DE CARDAN

Structure aluminium. Capacité : de 20 à 110mm.

Pression max : 9 bar. Entrée d'air 1/4".

Page 618 du catalogue général

**179,00€**

Réf. 15610

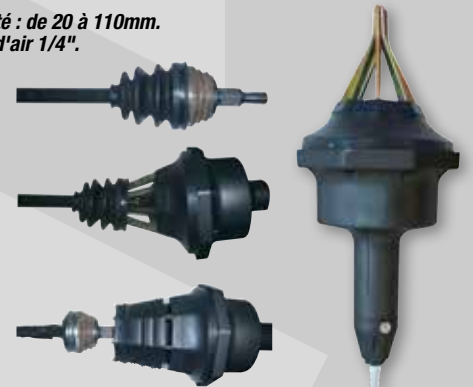

## LEVIER D'EFFORT SUR TRAIN AVANT

Permet d'écarter les bras de suspension, de direction et autres afin d'intervenir rapidement sur d'autres organes de transmission.

Longueur : 1170mm. Nombre de positions : 5. Poids : 5,9kg.

Page 618 du catalogue général

**139,00€**

Réf. 15611



## LEVIER D'ESSIEU UNIVERSEL À CHÂÎNES

Le levier de force universel est équipé de 2 chaînes qui permettent d'écarter les bras de suspension de manière sûre et sans grande utilisation de force. Equipé d'un support anti-dérappant. Minimise le risque de blessure. Gain de force et de temps grâce à un appui extrêmement ferme. Longueur : 960mm. Poids : 7kg.

Page 618 du catalogue général

**185,00€**

Réf. 15690





## DOUILLES À CHOCS GAINÉES 1/2" POUR JANTES ALU - COFFRET DE 5 PCS

Douilles gainées pour ne pas détériorer les roues. Pour jantes alu et tôles.

Composition :

- 1 douille 15mm (vert)
- 1 douille 17mm (bleu)
- 1 douille 19mm (or)
- 1 douille 21mm (rouge)
- 1 douille 22mm (violet)

Page 574 du catalogue général



5 PIÈCES

**36,90€**

Réf. 71850

GARANTIE  
TOTALE

## DOUILLES À CHOCS 1/2" POUR ÉCROUS DE ROUES INTACTS OU ABIMÉS - COFFRET DE 18 PCS

Page 575 du catalogue général



18 PIÈCES

**109,00€**

Réf. 71856

GARANTIE  
TOTALE

## SET DE PURGE DE FREINS UNIVERSEL

Set universel 1L.

Page 588 du catalogue général



**54,90€**

Réf. 71091

GARANTIE  
3 ANS

## CINTREUSE MANUELLE

Tuyaux de freins Ø 6/8/10mm.

Page 584 du catalogue général



**26,90€**

Réf. 13496

GARANTIE  
TOTALE

## COFFRET DE REPOUSSE PISTONS 18PCS

Page 585 du catalogue général



18 PIÈCES

**28,90€**

Réf. 15704



GARANTIE  
3 ANS

## COFFRET DE REPOUSSE PISTON 21 PCS

Page 585 du catalogue général

21 PIÈCES

**33,90€**

Réf. 71026



GARANTIE  
3 ANS

## COFFRET DE REPOUSSE PISTONS 40PCS

Valable pour la plupart des véhicules.

Page 586 du catalogue général



40 PIÈCES

**89,00€**

Réf. 15603



GARANTIE  
3 ANS

## COFFRET DE REPOUSSE PISTONS PNEUMATIQUE 18PCS

Page 587 du catalogue général



PNEUMATIQUE  
18 PIÈCES

**99,00€**

Réf. 15702



GARANTIE  
3 ANS



## SANGLE À SEGMENT

1 compresseur de segment + 1 clé.

Page 662 du catalogue général

Réf.	71146	71148
Diamètre	53 à 125mm	60 à 175mm
Hauteur	76mm	151mm



**5,90€**  
Réf. 71146



**9,90€**  
Réf. 71148

## JEU DE 2 RODOIRS DE SOUPAPES

2 manches avec ventouses à chaque extrémité. Manche en bois.

Dimensions :

- Grand : longueur 220mm - ventouses diamètre 27 et 34mm
- Petit : longueur 209mm - ventouses diamètre 15 et 20mm

Page 663 du catalogue général



**5,90€**  
Réf. 71152

## CLÉ À BOUGIE À CARDAN ARTICULÉE

Carré d'entraînement standard 3/8".

2 douilles avec insert caoutchouc de 16 et 21mm.

Page 649 du catalogue général



**12,90€**  
Réf. 15698

## TESTEUR DE PRESSION D'INJECTEUR DE CARBURANT

Permet de tester la pression de carburant. Multimarques.

Page 659 du catalogue général



45 PIÈCES

**119,00€**  
Réf. 71229

## COFFRET DE SANGLES À SEGMENTS

kit pour l'entretien des segments de piston.

Composition :

- 3 sangles à segments : 3" (53/125mm) / 4"1/2(90/175mm) / 6" (90/175 mm)
- 1 expasseur de segments
- 1 pince à segment de piston 40/100mm
- 1 rainure de bague de piston : nettoyage pour 2" 5" (51/127mm)
- 3 lames pour 1/16" 3/16" : 2.0mm à 4.5mm, 1.2mm à 5.5mm
- 1 tournevis décalé : plat, Phillips

Page 662 du catalogue général

10 PIÈCES

**54,90€**  
Réf. 71150



## LÈVE SOUPAPES

Compresseur de ressort de soupapes 35-200mm.

2 embouts :

- Ø 24mm : ouverture 21-25mm
- Ø 30mm : ouverture 24-30mm

Conçu pour les moteurs essence et diesel.

Page 663 du catalogue général

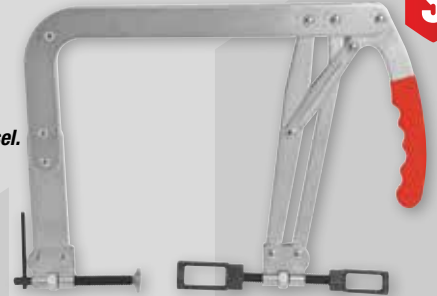

**36,90€**  
Réf. 71160

## DOUILLE FENDUE POUR SONDE LAMBDA

Douille 22mm. Carré : 3/8".

Longueur : 80mm

Page 648 du catalogue général

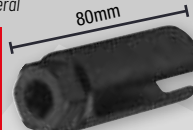

**8,90€**  
Réf. 71154

## DOUILLE FENDUE POUR SONDE LAMBDA EXCENTRÉE

Profil: 6 pans, fendue, déportée.

Taille de l'empreinte : 22mm. Carré : 3/8".

Page 648 du catalogue général



**7,50€**  
Réf. 71155

## KIT DE LAVAGE ET RINÇAGE DU FILTRE À PARTICULES (FAP) - 3 PCS

700ml. Pression mini : 6,2 bar. Pression maxi : 10,4 bar.

Nettoyage simplifié du FAP par le raccord du capteur NOx ou du capteur de température.

Composition :

- pulvérisateur sous pression
- bidon de lavage 5L
- bidon de rinçage 5L

Page 614 du catalogue général



3 PIÈCES

**195,00€**  
Réf. 72234

# L'OUTIL QUI S'IMPOSE



## COFFRET DE CLOCHES POUR FILTRES À HUILE

Multi-marque (Renault, Citroën, Peugeot, Audi, BMW, Mercedes...)

Page 590 du catalogue général



GARANTIE 3 ANS

30 PIÈCES

**89,00€**

Réf. 09193

## COFFRET DE CLOCHES POUR FILTRE À HUILE

6 cloches en aluminium pour Opel, Mercedes, BMW, Vag. Ø24-27-30-32,5-36-38mm. Carré 1/2".

Page 591 du catalogue général



GARANTIE 3 ANS

6 PIÈCES

**22,90€**

Réf. 71140

## CLÉS À FILTRE 3 BRAS AVEC AIMANT

Page 591 du catalogue général

Réf.	Diamètre	Carré de	Prix unitaire
09166	52 à 72mm	3/8"	<b>74,50€</b>
09171	68 à 110mm	3/8"	<b>99,00€</b>
09175	110 à 142mm	1/2"	<b>229,00€</b>



GARANTIE 3 ANS

## CLÉ À FILTRE À SANGLE RÉGLABLE

Serrage par molette.

Page 592 du catalogue général

Ø 110MM MAX

**19,90€**

Réf. 09160



Ø 155MM MAX

**20,90€**

Réf. 09162

GARANTIE TOTALE

## CLÉ DE VIDANGE

Hexagonale. 150 x 12mm. 6 pans.

Page 594 du catalogue général



**5,90€**

Réf. 15681

GARANTIE TOTALE

## CLÉ DE VIDANGE CONTRE COUDÉE

Carré 8 et 10mm. (Renault, Dacia, Peugeot, Citroën)

Page 594 du catalogue général



**7,90€**

Réf. 15658

GARANTIE TOTALE

## EMBOUTS DE VIDANGE

Composition :

Embout 3/8" :

- 6 Hex : 8-9-10-12-14-17mm
- 6 carré : 7-8-11-13-5/16"-3/8"
- 1 carré femelle : 10mm
- 1 triangle mâle : 10mm

En coffret.

Page 595 du catalogue général



**31,50€**

Réf. 10765

GARANTIE TOTALE



## RÉPARATION DE FILETAGE DE CARTER D'HUILE COFFRET DE 64 PCS

Permet de refaire le filetage du carter d'huile (filetage qui peut être endommagé suite à un serrage trop fort). De M13 à M20.

Page 595 du catalogue général



**115,00€**

Réf. 17971

GARANTIE 3 ANS

## SERINGUE À HUILE 1500ML

Graduation 100ml. Vanne stop rotative.

Page 313 du catalogue général

Réf.	56804
Diamètre	85mm
Longueur	520mm

**DRAKKAR EXPLOSE! LES PRIX!**



1500ML

**25,00€**

Réf. 56804



GARANTIE 3 ANS



## JERRICAN DE VIDANGE 7L

Avec poignée de transport.  
Page 329 du catalogue général



7L

**26,90€**  
Réf. 18710

GARANTIE  
**3**  
ANS

## BAC RÉCUPÉRATEUR D'HUILE MOBILE 24L

24L. Dimensions : 600x400x150mm.  
Vidange par gravité. 4 roues pivotantes.  
Poids : 16kg.  
Page 328 du catalogue général



24L

**185,00€**  
Réf. 07235

GARANTIE  
**3**  
ANS

## ENTONNOIR POUR FÛT

Sans fût. Ø 610mm. En polyéthylène.  
Avec couvercle. Pour le déversement des huiles usagées ou autres produits dans un fût.  
Pour fûts de 200L à ouverture totale ou à bonde.  
Rétention 20L.  
Page 331 du catalogue général

Réf.	08366
Diamètre	610mm
Hauteur	230mm



20L

**157,00€**  
Réf. 08366

GARANTIE  
**3**  
ANS

## JERRICAN MÉTAL US

Homologué carburant (UN).  
Livré sans bec verseur.  
Page 333 du catalogue général

Réf.	Capacité	Dimensions	Prix unitaire
18700	5L	230x120x310mm	26,90€
18701	10L	345x165x275mm	32,90€
18702	20L	345x165x470mm	37,90€



GARANTIE  
**3**  
ANS

## BEC VERSEUR ACIER

Avec joint- Embout flexible. Adaptable sur jerrican métal.  
Compatible avec les jerricans 18700, 18701, 18702.  
Longueur 25cm.  
Page 333 du catalogue général



**9,90€**  
Réf. 18716

## JOINT CÔTÉ BEC VERSEUR

Pour réf.18716.  
Joint fin 3,2mm.  
Page 333 du catalogue général



**1,30€**  
Réf. 18711

## CADDY RAVITAILLEUR ESSENCE, GASOIL 57L

Réservoir de 57L en polyéthylène avec 2 roulettes et poignée de manutention.  
Pistolet pompe 7,5 l/min avec 3m de flexible de transfert par gravité.  
Dimensions : L.39xI.29xh.84cm.  
Page 335 du catalogue général

**DRAKKAR**  
**EXPLOSE !**  
**LES PRIX !**

57L

**149,00€**  
Réf. 56980



GARANTIE  
**3**  
ANS

## POMPE SYPHON MANUELLE

Pistolet avec pompe manuelle intégrée pour le ravitaillement propre et sécurisé en essence, gasoil et eau. Pompe intégrée au pistolet.  
Construction entièrement en plastique.  
Débit maxi : 7,5l/min. 3m de flexible.  
Poids : 800g.  
Page 335 du catalogue général

- Anneau d'accrochage du pistolet
- Cran de blocage de la gâchette



**59,90€**  
Réf. 18719

GARANTIE  
**3**  
ANS

# L'OUTIL QUI S'IMPOSE



## SERINGUE 200ML JOINT VITON

Graduation 10ml.  
Tuyau transparent 200mm avec bouchon joint Viton.

Page 312 du catalogue général

Réf.	56801
Diamètre	47mm
Longueur	295mm

→ Spéciale agriculture, produits agressifs

200ML

**39,00€**

Réf. 56801



## SERINGUE À HUILE 500ML

Modèle professionnel en acier.  
Avec tuyau PVC 300mm translucide et bec métallique coudé.

Page 312 du catalogue général

Réf.	10371
Diamètre	50mm
Longueur	350mm
Poids	690g

500ML

**27,90€**

Réf. 10371



Fabrication Allemande.  
Haute performance.  
Bec coudé.



## POMPE DE TRANSVASEMENT SUR PILES 9 L/MIN

Piles 2xAA non incluses.  
Longueur totale : 535mm.  
Tube d'aspiration : 385mm.  
Flexible de transfert : 560mm.  
Pour gasoil, eau...

Page 315 du catalogue général

Arrêt automatique

9 L/MIN

**26,90€**

Réf. 08585

+ Éco-contribution : 0,09€



## POMPE DE TRANSVASEMENT À LEVIER 15 L/MIN

A manette. Piston plastique (joint NBR).  
Pour huile jusqu'à SAE50, fluides non agressifs.  
Longueur de canne : 820mm.  
Livrée avec tuyau de sortie 1m et bec verseur.

Page 315 du catalogue général

15 L/MIN

**45,90€**

Réf. 10379



## POMPE À HUILE PNEUMATIQUE POUR FUTS DE 180-220KG

Page 319 du catalogue général

Réf.	07116	07117
Pression	6-8 bar	6-8 bar
Longueur du tube plongeur	940mm	

3:1  
18 L/MIN

**249,00€**

Réf. 07116



5:1  
14 L/MIN

**259,00€**

Réf. 07117



## ENSEMBLE PNEUMATIQUE HUILE 180-220KG 5:1 AVEC PISTOLET DIGITAL

Page 321 du catalogue général

Réf.	07148	07147
Débit	12-18 l/min	
Raccord entrée air	1/4"	
Longueur tube plongeur	940mm	
Tuyau	1/2" - 4m	

5:1  
SANS CHARIOT

**299,00€**

Réf. 07148

+ Éco-contribution : 0,25€

5:1  
AVEC CHARIOT

**349,00€**

Réf. 07147

+ Éco-contribution : 0,25€



**DRAKKAR**  
**EXPLOSE!**  
**LES PRIX!**





## POMPE À GRAISSE MANUELLE

3 méthodes de remplissage : cartouche, appareil de remplissage et vrac.  
La tige de piston peut être verrouillée facilement dans n'importe quelle position.

Page 299 du catalogue général



**25,00€**

Réf. 56815



## PISTOLET DE GRAISSAGE MANUEL

Pour cartouche de graisse 400g et graisse en vrac.  
3 méthodes de remplissage : cartouche, appareil de remplissage et vrac.  
Pression maxi : 480 bar.

Page 300 du catalogue général



**39,90€**

Réf. 56836



## POMPE À GRAISSE MANUELLE À 2 MAINS POUR CARTOUCHE À VISSER

Pression max : 520 bar.  
Livrée avec :  
- Flexible 300x11mm haute pression  
- Agrafe 4 mors.

Page 300 du catalogue général

Pour cartouches à visser.



**34,90€**

Réf. 56820



## PISTOLET DE GRAISSAGE MANUEL POUR CARTOUCHE À VISSER

Pour cartouches à visser 400g.  
Pression d'utilisation : 345 bar.  
Filetage : M10\*1.  
Corps en acier.  
Poignée pistolet.

Page 301 du catalogue général

Livré avec :  
- flexible 300\*11mm haute pression  
- agrafe 4 mors.

→ La cartouche se change facilement, rapidement et proprement



**39,90€**

Réf. 56840



## PISTOLET DE GRAISSAGE PNEUMATIQUE

Entrée d'air 1/4". Réservoir 400ml. 3 méthodes de remplissage : cartouche, appareil de remplissage et vrac.  
Pression max : 250 bar

Page 301 du catalogue général



GRAISSAGE COUP PAR COUP

**55,00€**

Réf. 10401

Livré avec :  
- Flexible  
- Agrafe 4 mors  
- Valve de purge  
- Valve de remplissage



## PISTOLET DE GRAISSAGE PNEUMATIQUE

Entrée d'air 1/4". Réservoir 400ml. 3 méthodes de remplissage : cartouche, appareil de remplissage et vrac.  
Pression max : 275 bar.

Page 301 du catalogue général



GRAISSAGE CONTINU

**114,90€**

Réf. 10382

Livré avec :  
- Flexible  
- Agrafe 4 mors  
- Valve de purge  
- Valve de remplissage Ø 9mm



## AGRAFE DE GRAISSAGE 4 MORS M10

4 mors. Acier trempé.  
Qualité européenne. Filetage M10.

NEW



VRAC X 1

**3,90€**

Réf. 56900



BLISTER X 2

**8,90€**

Réf. 56905

## AGRAFE SPÉCIALE POUR POMPE ET APPAREIL DE REMPLISSAGE

Utilisable pour tous types de pompes usuelles : manuelles, pneumatiques et électriques (Accu).

Page 309 du catalogue général



**29,90€**

Réf. 10362



# L'OUTIL QUI S'IMPOSE



## ENSEMBLE PNEUMATIQUE 50:1 POUR TONNELET DE GRAISSE 50/60KG

Page 306 du catalogue général

Réf.	07126
Rapport	50:1
Débit	600 g/min
Raccord entrée air	1/4"
Ø du couvercle	385mm
Ø du plateau suiveur	370mm
Longueur tube plongeur	740mm
Tuyau	4m

FÛTS 50KG  
GRAISSE

**379,00€**

Réf. 07126



GARANTIE  
**3**  
ANS

## ENSEMBLE PNEUMATIQUE 50:1 POUR FÛTS DE GRAISSE 180/220KG

Page 308 du catalogue général

Réf.	07135
Rapport	50:1
Débit	600 g/min
Raccord entrée air	1/4"
Ø du couvercle	600mm
Ø du plateau suiveur	585mm
Longueur tube plongeur	940mm
Tuyau	4m

AVEC CHARIOT

**539,00€**

Réf. 07135



GARANTIE  
**3**  
ANS

## ENROULEUR DE TUYAU DE GRAISSE - 1/4"

Enrouleur à graisse avec système d'arrêt automatique.  
Ressort enrouleur complètement protégé.  
Bras réglable pour la sortie du flexible.  
Flexible caoutchouc haute pression 1/4" - 2 tresses.  
Tampon bloque flexible réglable.  
Compatible avec l'embase pivotante réf. 56874.  
Idéal pour les garages, industries, et maintenance.

Page 305 du catalogue général

Réf.	Longueur du tuyau	Prix unitaire
56864	10m	265,00€
56866	12m	285,00€
56868	15m	299,00€

Assemblés dans notre unité  
de production en Bretagne !



Livré avec :  
- 1 tuyau 1/4"  
2 tresses 400 bar

GARANTIE  
**3**  
ANS

## EMBASE PIVOTANTE POUR ENROULEUR HUILE-GRAISSE

Fixation murale 4 trous.  
Page 318 du catalogue général

**42,90€**

Réf. 56874



GARANTIE  
**3**  
ANS

## PISTOLET DE GRAISSAGE PNEUMATIQUE

Corps en acier zingué.  
Avec tube rigide et agrafe 1/4".

Page 304 du catalogue général

BEC RIGIDE

**42,90€**

Réf. 10547



BEC FLEXIBLE

**49,90€**

Réf. 10546



## FLEXIBLE DE LIAISON 1/4" GRAISSE 400 BAR - 1,5M

Permet de connecter l'enrouleur sur un surpresseur à graisse. 2 tresses en 1/4".

Page 305 du catalogue général

Réf.	56872
Filetage	M1/4 et F1/4

**17,90€**

Réf. 56872



GARANTIE  
**3**  
ANS

GARANTIE  
**3**  
ANS

## COFFRET DE 70 GRAISSEURS

Composition :  
40 graisseurs droits  
30 graisseurs coudés.

Page 311 du catalogue général



70 PIÈCES

**24,90€**

Réf. 18784



GARANTIE  
**3**  
ANS

## COFFRET DE 160 GRAISSEURS

Composition :  
115 graisseurs droits  
45 graisseurs coudés

Page 311 du catalogue général



160 PIÈCES

**49,00€**

Réf. 10369



GARANTIE  
**3**  
ANS



## ETAGÈRE AVEC BAC DE RÉTENTION PE 60L

Etagère métallique (réf. 09077) :  
 - Charge maxi : 1000kg  
 - 4 tablettes : 250kg par tablette.  
 - Dimensions : L.1000 x l.600 x h.1674mm  
 Bac de rétention (réf.08354) :  
 - Rétention 60L  
 - Bac en polyéthylène avec une bonne résistance aux produits chimiques.  
 Poids total : 21,5kg

Page 356 du catalogue général



**259,00€**

Réf. 09050

## BAC DE RÉTENTION 35L 100% PE ULTRA BAS

Fabriquée en polyéthylène,  
 Charge maxi 400kg.  
 Spécial produits chimiques.  
 Vendu vide.

Page 355 du catalogue général

Réf.	Dimensions	Poids
08244	710x660x115mm	9kg

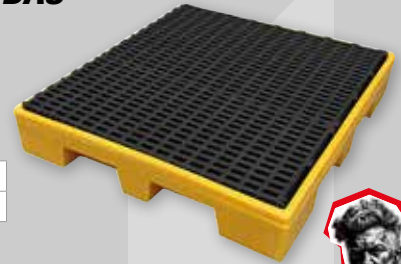

**179,00€**

Réf. 08244

## BAC DE RÉTENTION 220L - 2 FÛTS

Bac acier.  
 Caillebotis amovible galvanisé.  
 Pieds en U hauteur 100mm.  
 Charge maxi : 500kg.  
 Pour 2 fûts.  
 Livré sans fût.

Page 357 du catalogue général

Réf.	Dimensions	Poids
08363	1280x740x360mm	61kg



**269,00€**

Réf. 08363

## BAC DE RÉTENTION 240L - 2 FÛTS

Bac et caillebotis en polyéthylène recyclé à 100%.  
 Passage de fourches sur deux côtés.  
 Charge maxi 650kg.  
 Spécial produits chimiques.  
 Livré sans fûts.

Page 358 du catalogue général

Réf.	Dimensions	Poids
08240	1300x890x395mm	23kg



**299,00€**

Réf. 08240

## BAC DE RÉTENTION 440L - 4 FÛTS

Bac acier galvanisé à froid.  
 Avec caillebotis galvanisé à chaud (maille 80x66mm).  
 Pieds en U hauteur 100mm largeur 150mm.  
 Charge maxi : 1400kg.  
 Pour 4 fûts.

Page 359 du catalogue général

Réf.	Dimensions	Poids
08367	1220x1220x430mm	56kg



**559,00€**

Réf. 08367

## BAC DE RÉTENTION 450L - 4 FÛTS

Bac et caillebotis rotomoulés en polyéthylène.  
 Avec pied de renfort sous caillebotis.  
 Bac emboîtable. Passage de fourches.  
 Charge maxi : 1200kg. Spécial produits chimiques.  
 Pour le stockage de 4 fûts debouts.

Page 359 du catalogue général

Réf.	Dimensions	Poids
08462	1280x1280x455mm	40kg

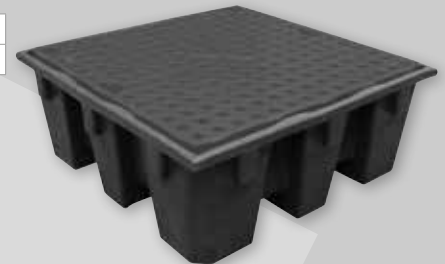

**595,00€**

Réf. 08462

## BAC DE RÉTENTION 1000L

Bac et caillebotis en acier galvanisé. Support caillebotis amovible.  
 Pour le stockage de 1 cuve de 1000L. Pieds en U hauteur 100mm largeur 150mm.  
 Hauteur du bac : 805mm. Bac empilable. Avec 2 anses de levage.  
 Charge maxi : 1000kg.

Page 360 du catalogue général

Réf.	Dimensions	Poids
08326	1220x1220x905mm	96kg



**979,00€**

Réf. 08326

## BAC DE RÉTENTION 1100L

Bac en polyéthylène recyclable.  
 Caillebotis acier galvanisé à chaud.  
 4 passages de fourches.  
 Charge maxi : 1500kg. Pour IBC.  
 Livré sans cuve.

Page 360 du catalogue général

Réf.	Dimensions	Poids
08470	1390x1290x990mm	69kg



**839,00€**

Réf. 08470

# L'OUTIL QUI S'IMPOSE



## PIED À COULISSE AU 1/20<sup>ÈME</sup>

Acier inoxydable trempé. Jauge de profondeur. Réglet 200x13mm.

Page 600 du catalogue général

GARANTIE  
TOTALE



150MM

**24,50€**

Réf. 14401

200MM

**29,90€**

Réf. 14402

## PIED À COULISSE DIGITAL 150MM 1/100

Lecture 0-150mm. En acier inoxydable. Jauge de profondeur. Livré avec 2 piles.

Page 600 du catalogue général

GARANTIE  
TOTALE



**39,90€**

Réf. 14404

+ Éco-contribution : 0,03€

## MICROMÈTRE

0-25mm. Précision 1/100mm. En coffret - avec clé de serrage. Molette d'avance rapide.

Page 600 du catalogue général

GARANTIE  
TOTALE



**56,90€**

Réf. 14302

## DIAGNOSTIC AUTO DIGITAL

Vous pouvez maintenant trouver la panne de votre véhicule grâce au lecteur de code multimarque OBDII. Lit les codes de défaut sur chacun des points de contrôle.

Page 599 du catalogue général

GARANTIE  
3 ANS



**52,90€**

Réf. 09095

+ Éco-contribution : 0,07€

## THERMOMÈTRE INFRAROUGE

Lecture précise et fiable (+/- 3°C). Plage de réglage : -30°C à 550°C. Unité de mesure : Celsius/Fahrenheit. Fonction de mémorisation des valeurs. Paramétrage des valeurs d'alarme température haute et basse. Poignée ergonomique. Livré avec pile et dragonne.

Page 547 du catalogue général

GARANTIE  
3 ANS



**41,90€**

Réf. 09081

+ Éco-contribution : 0,04€

## PINCE AMPÈREMÉTRIQUE AC/DC 1000A

Cat III 600V. Protection anti chocs. Ecran rétroéclairé 4 chiffres. Alimentation : AAA x 3. Poids : 200g. Livrée avec étui de rangement et piles.

Page 549 du catalogue général

GARANTIE  
3 ANS

**DRAKKAR  
EXPLOSE!  
LES PRIX!**

**49,90€**

Réf. 09098

+ Éco-contribution : 0,04€



## DOIGT TÉLESCOPIQUE AIMANTÉ AVEC LED

Eclairage en bout. Puissance aimant : 2,3kg.

Page 601 du catalogue général

GARANTIE  
3 ANS



**5,90€**

Réf. 14310

+ Éco-contribution : 0,09€

Réf.	Longueur
14310	de 180 à 800mm

## MIROIR D'INSPECTION TÉLESCOPIQUE AVEC LED

Eclairage 2 LED avec interrupteur. Dimensions du miroir : 52x85mm. Longueur : de 290 à 876mm. Piles boutons lithium CR2032 non incluses.

Page 601 du catalogue général

GARANTIE  
3 ANS



**8,90€**

Réf. 05783





## CHARGEUR DE BATTERIE AUTOMATIQUE

Pour la plupart des types de batteries (AGM, Gel, Calcium/Wet, Start&Stop, lithium-ion). Automatique. Protection contre les courts-circuits, l'inversion de polarité, la surcharge et la surchauffe.

Page 728 du catalogue général

Réf.	54240	54242	54244
Modèle	THUNDER 5	THUNDER 10	THUNDER 25
Tension de charge	6/12V	6/12V	12/24V
Courant de charge efficace	5A	10A	4/12/25A
<b>Prix unitaire</b>	<b>49,90€</b>	<b>79,90€</b>	<b>149,00€</b>
+ Eco-contribution	0,08€	0,13€	0,24€

Livré avec :

- 1 câble de connexion à pinces 1,95m
- 1 câble à œillets 1,75m
- 1 câble alimentation 1,5m



## CHARGEUR-DÉMARREUR AUTOMATIQUE 6/12V 20A

Pour les batteries 6/12V GEL, AGM, WET. Automatique. Testeur de batterie, testeur de l'alternateur. Alimentation stabilisée de 13,6V. La fonction Start de 100A facilite les démarrages. Protection contre les courts-circuits, les inversions de polarité, les surcharges, et les surchauffes.

Page 734 du catalogue général

Réf.	54248
Alimentation	230V
Courant de charge efficace	2-10-20A

- Livré avec :
- 1 câble de connexion à pinces long. 1,50m

### 139,00€

Réf. 54248

+ Eco-contribution : 0,80€



## JEU DE CÂBLES ÉQUIPÉS DE PINCES LAITON

Câble souple CCA. Fourni avec housse de transport.

Page 746 du catalogue général

Réf.	Longueur	Section	Capacité	Prix unitaire
04174	2x3m	16mm <sup>2</sup>	320A	<b>33,90€</b>
04137	2x3m	25mm <sup>2</sup>	520A	<b>35,90€</b>
04150	2x4m	25mm <sup>2</sup>	480A	<b>38,90€</b>
04151	2x4,5m	35mm <sup>2</sup>	640A	<b>71,50€</b>
04152	2x5m	50mm <sup>2</sup>	800A	<b>109,90€</b>



## BOOSTER LITHIUM 12V 2000A AVEC POWER BANK

Booster pour véhicules 12V (moto, quad, voitures, VU, SUV). Ecran LCD. Technologie 4 cellules.

3 fonctions :

- batterie externe pour portable/tablette
- booster
- éclairage LED (torche/SOS/Stroboscope)

Protection contre les courts-circuits, les surcharges et les décharges.

Réf.	54215
Courant de démarrage	1000A
Courant de démarrage en crête	2000A
Capacité batterie	20000mAh - 74,0Wh

Livré avec :

- 1 câble de charge A-C
- 1 câble de charge C-C
- 1 câble de démarrage avec pinces
- 1 mallette de transport



### 139,00€

Réf. 54215

## BOOSTER LITHIUM 12V 3000A AVEC POWER BANK

Booster lithium puissant pour véhicules 12V (voitures, VU, SUV). Technologie 4 cellules. Compact et léger.

3 fonctions :

- batterie externe pour portable/tablette
- booster
- éclairage LED (torche/SOS/Stroboscope)

Protection contre les courts-circuits, les surcharges et les décharges.

Réf.	54217
Courant de démarrage	1500A
Courant de démarrage en crête	3000A
Capacité batterie	24000mAh

Livré avec :

- 1 câble de charge A-C
- 1 câble de charge C-C
- 1 câble de démarrage avec pinces
- 1 mallette de transport



### 165,00€

Réf. 54217

# L'OUTIL QUI S'IMPOSE



## BOOSTER 12V 2650A BATTERIE 22AH

Pince professionnelle. Avertissement d'inversion de polarité  
Batterie renforcée - Qualité Européenne - Type AGM. Livré avec chargeur.

Page 738 du catalogue général

Réf.	54225
Courant de démarrage	1000A
Courant de démarrage en crête	2650A



12V

**349,00€**

Réf. 54225

+ Éco-contribution : 1,44€

GARANTIE  
3 ANS



## BOOSTER 12/24V 5300A 2 BATTERIES 22AH

Pince professionnelle. Avertissement d'inversion de polarité  
Batterie renforcée - Qualité Européenne - Type AGM. Livré avec chargeur.

Page 741 du catalogue général

Réf.	54230
Courant de démarrage	2000/1000A
Courant de démarrage en crête	5300/2650A



12/24V

**459,00€**

Réf. 54230

+ Éco-contribution : 2,60€

GARANTIE  
3 ANS



## BOOSTER PORTABLE 12V

Protection contre les surtensions.

Page 739 du catalogue général

Réf.	04512
Courant de démarrage	1170A
Courant de démarrage en crête	3100A
Capacité batterie	23Ah



12V

**399,00€**

Réf. 04512

+ Éco-contribution : 1,68€

GARANTIE  
3 ANS



## BOOSTER 12/24V SUR ROUES

Protection contre les surtensions  
et les inversions de polarité.  
Livré avec chargeur.

Page 743 du catalogue général

Réf.	04526
Courant de démarrage	12V 2560A 24V 1280A
Courant de démarrage en crête	6200A-3100A



12-24V

**1 299,00€**

Réf. 04526

+ Éco-contribution : 3,78€

GARANTIE  
3 ANS



## COUPE-BATTERIES

A clé, avec capuchon.  
200A 12V/24V.  
Filetage M10.

Page 749 du catalogue général



**15,50€**

Réf. 04245

GARANTIE  
2 ANS

## COUPE-BATTERIES

250A 12/24V. Sans précoupure  
(espacement trou fixation 99,5mm).  
T° travail : -40°C / 85°C.  
Filetage M10.

Page 749 du catalogue général



**22,90€**

Réf. 04250

GARANTIE  
2 ANS

## COUPE-BATTERIES

1500A 12/24V.  
Avec précoupure  
(espacement trou fixation 64mm).  
T° travail : -40°C / 100°C.  
En continu. 5 secondes.  
Filetage M10+M6.

Page 749 du catalogue général



**49,00€**

Réf. 04252

GARANTIE  
2 ANS

## COLLIER DE BATTERIE VL

VL double serrage à barrette.

Page 748 du catalogue général



**59,00€**

Réf. 04106 / 04107

Réf.	Lot de	Polarité
04106	x 25	collier VL+
04107		collier VL-

## COLLIER DE BATTERIE VL

VL double serrage.

Page 748 du catalogue général



**69,00€**

Réf. 04104 / 04105

Réf.	Lot de	Polarité
04104	x 25	collier VL+
04105		collier VL-

## COLLIER DE BATTERIE PL

PL double serrage renforcé.  
Câble jusqu'à 95mm².

Page 748 du catalogue général



**115,00€**

Réf. 04100 / 04101

Réf.	Lot de	Polarité
04100	x 25	collier PL+
04101		collier PL-



## LAMPE DE POCHE ULTRA PLATE 3 + 1 LED 270 LUMENS RECHARGEABLE

Éclairage en bout. Support magnétique, pivotant 9 positions. Avec crochet pivotant 360°, clip ceinture. Livré avec câble USB.

Page 788 du catalogue général

Réf.	02222
Autonomie	3h à 8h

270 LUMENS

**27,50€**  
Réf. 02222

+ Éco-contribution : 0,03€



## LAMPE DE POCHE LED 600 LUMENS RECHARGEABLE

Lampe Pivotant à 360°. Support pivotant à 210°. 2 aimants puissants (dessus et derrière). Crochet pivotant. Témoin de charge. Port USB-C protégé. Robuste. Ultra compacte.

Page 789 du catalogue général

Réf.	82317
Autonomie	3-9h

600 LUMENS

**32,90€**  
Réf. 82317

+ Éco-contribution : 0,03€

Livrée avec :  
- câble USB-C



## BALADEUSE "CAPOT" LED SOUPLE 1000 LUMENS AVEC SUPPORT MAGNÉTIQUE

Témoin de charge. Prise USB-C avec protection étanche. Aimantée.

Page 790 du catalogue général

Réf.	82368 - 82369
Autonomie	2-5h

1000 LUMENS

**29,90€**  
Réf. 82368

+ Éco-contribution : 0,04€

Livrée avec :  
- 1 câble USB-C 0,5m



AVEC SANGLES DE  
1,60M À 2,30M

**38,90€**  
Réf. 82369

+ Éco-contribution : 0,06€

Livrée avec :  
- 1 câble USB-C 0,5m



## BALADEUSE D'ATELIER LED 1000 LUMENS RECHARGEABLE

Éclairage des 2 côtés à 360° et en bout. Tête rotative.

Page 792 du catalogue général

1000 LUMENS

**38,90€**  
Réf. 82290

+ Éco-contribution : 0,03€

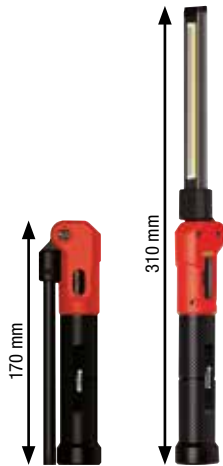

## BALADEUSE D'ATELIER LED 700 LUMENS RECHARGEABLE

Boîtier extra plat. Témoin de batterie. IP54.

Page 793 du catalogue général

700 LUMENS

**42,90€**  
Réf. 02324

+ Éco-contribution : 0,05€



## BALADEUSE D'INSPECTION 10 + 1 LED 400 LUMENS RECHARGEABLE

Autonomie 8h. IP42. Avec câble USB.

Page 793 du catalogue général

400 LUMENS

**25,90€**  
Réf. 02228

+ Éco-contribution : 0,03€



## BALADEUSE D'ATELIER LED 500 LUMENS RECHARGEABLE

Baladeuse articulée. Résiste aux chutes jusqu'à 2m. IP20.

Page 792 du catalogue général

500 LUMENS

**38,90€**  
Réf. 02220

+ Éco-contribution : 0,06€

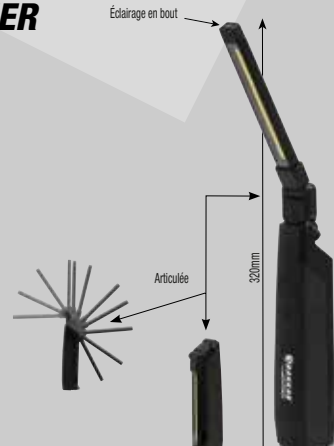

# PACK COMPRENANT :

**CHARGEUR + LAMPE DE POCHE**  
**+ BALADEUSE D'ATELIER**

**139,00€**

Réf. 86008

**1**

**1 CHARGEUR PAR INDUCTION  
DOUBLE AVEC SUPPORT POUR  
TÉLÉPHONE PORTABLE**

RÉF.82225

*Aimant puissant.  
Peut être vissé.  
Indicateur de charge.*

**2**

**1 LAMPE DE POCHE LED  
1000 LUMENS RECHARGEABLE  
PAR INDUCTION**

RÉF.82320

*4 modes d'éclairage :  
faible - moyen - fort - éclairage en bout.  
Charge par induction ou par câble USB-C.*

**3**

**1 BALADEUSE D'ATELIER LED 1000 LUMENS  
REPLIABLE RECHARGEABLE PAR INDUCTION**

RÉF.82300

*Lampe pliable (7 positions).  
Tête rotative à 270°.  
4 modes d'éclairage :  
faible - moyen - fort - éclairage en bout.  
Charge par induction ou par câble USB-C.*

# OFFERT !

**4**

**1 LAMPE FRONTALE  
400 LUMENS  
RECHARGEABLE  
PAR INDUCTION**

RÉF.82252

*4 modes d'éclairage.  
Puissance : 100 à 400 lumens.*

**1**

**3**

**2**

**4**



## LAMPE FRONTALE LED

**Sensitive** (bouton capteur de mouvement).  
Bandeau en silicone très confortable.

Page 794 du catalogue général



700 + 350 LUMENS

**25,90€**

Réf. 82257

+ Éco-contribution : 0,03€



## LAMPE FRONTALE LED 1000 LUMENS RECHARGEABLE

**Sensitive** (capteur de mouvement).  
6 modes d'éclairage + fonction SOS rouge.

Page 795 du catalogue général



1000 LUMENS

**17,90€**

Réf. 82258

+ Éco-contribution : 0,13€



## LAMPE FRONTALE LED 1500 LUMENS RECHARGEABLE - BATTERIE DÉPORTÉE

Bandeau détachable - lavable - élastique- réglable.  
Système focus avancé.

Page 795 du catalogue général



1500 LUMENS

**39,90€**

Réf. 82260

+ Éco-contribution : 0,04€

→ Ultra puissante



## PROJECTEUR MOBILE LED 1000 LUMENS RECHARGEABLE

**Sensitive** (capteur de mouvement).  
Inclinable à 120°.  
Base rotative (360°) et aimantée.

Page 800 du catalogue général



**34,90€**

Réf. 82403

+ Éco-contribution : 0,07€



## PROJECTEUR DE CHANTIER LED RECHARGEABLE

Fonction batterie externe (Powerbank).

Page 800 du catalogue général



Réf.	82442	82443	82444
Puissance	10W	20W	30W
Lumens	900lm	1800lm	2700lm
Prix unitaire	26,90€	38,90€	54,90€
+ Éco-contribution	0,11€	0,15€	0,18€



## PROJECTEUR DE CHANTIER LED 230V 30W 2700LM

Page 800 du catalogue général

2700 LUMENS

**34,90€**

Réf. 82445

+ Éco-contribution : 0,16€



## PROJECTEUR LED 124W 8000 LUMENS RECHARGEABLE

Ultra puissant : de 3000 à 8000lm.

Modes d'éclairage :

Boost : 8000lm, portée 120m, autonomie 2,5h.

Faible puissance : 3000lm, portée 80m, autonomie 7h.

Poignée de transport. Compact une fois plié.

Têtes pivotantes en hauteur à 180° et sur elles-mêmes à 360°.

Fonction batterie externe : 2 ports de charge USB.

Peut être utilisé branché. IP64. IK08.

Page 801 du catalogue général

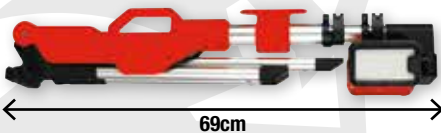

69cm

103cm à 162cm

→ Ultra puissant  
→ Autonome  
→ Compact

8000 LUMENS 124W

**129,00€**

Réf. 82449

+ Éco-contribution : 0,36€



## PROJECTEUR LED 230V EXTRA PLAT SUR TRÉPIED

Extensible jusqu'à 1,70m. Prise VDE.  
220-240V. 6500K. Câble H07RN-F - 3G1mm². IP65.

Page 801 du catalogue général

170cm

2000 LUMENS 20W

**54,90€**

Réf. 82408

+ Éco-contribution : 0,05€

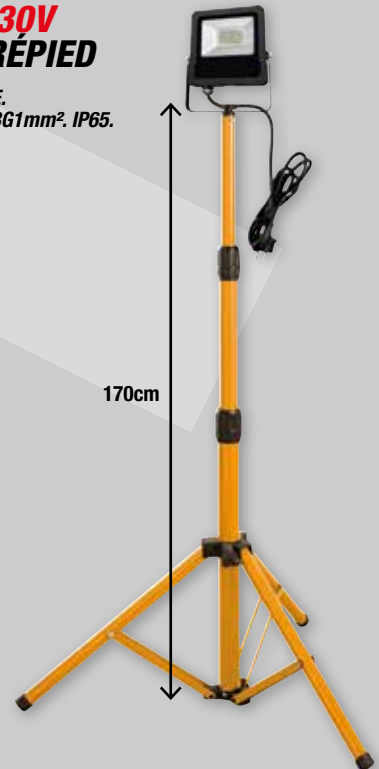



## PROJECTEUR LED EXTRA PLAT 230V

6500K. IP65. Sans prise. Page 803 du catalogue général

Réf.	82400	82406	82412	82418	82424	82431	82436
Puissance	10W	20W	30W	50W	100W	200W	400W
Lumens	1000lm	2000lm	3000lm	5000lm	10000lm	20000lm	40000lm
Longueur du câble	30cm	30cm	30cm	30cm	100cm	100cm	100cm
Dimensions	125x104x27mm	125x152x28mm	168x209x27mm	200x237x36mm	281,6x320,9x38mm	470x385x51mm	600x442x62mm
<b>Prix unitaire</b>	<b>7,50€</b>	<b>12,90€</b>	<b>19,90€</b>	<b>28,90€</b>	<b>49,90€</b>	<b>119,00€</b>	<b>269,00€</b>
+ Eco-contribution	0,04€	0,05€	0,08€	0,13€	0,25€	0,68€	1,23€



**400W**  
**40000LM**  
Réf. 82436



**10W**  
**1000LM**

Réf. 82400



**20W**  
**2000LM**

Réf. 82406



**30W**  
**3000LM**

Réf. 82412

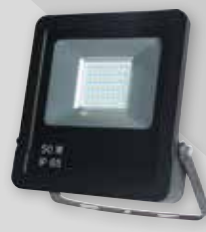

**50W**  
**5000LM**

Réf. 82418



**100W**  
**10000LM**

Réf. 82424



**200W**  
**20000LM**

Réf. 82431

## PROJECTEUR LED EXTRA PLAT 230V AVEC DÉTECTEUR RADAR

6500K. Câble 3G1mm², 30cm. Sans prise. IP44. Page 803 du catalogue général

Réf.	82407	82413	82419
Puissance	20W	30W	50W
Lumens	2000lm	3000lm	5000lm
Dimensions	125x55x189mm	168x54x252mm	200x57x287mm
<b>Prix unitaire</b>	<b>21,90€</b>	<b>28,90€</b>	<b>39,90€</b>
+ Eco-contribution	0,06€	0,09€	0,14€



**20W**  
**2000LM**

Réf. 82407



**30W**  
**3000LM**

Réf. 82413



**50W**  
**5000LM**

Réf. 82419

## PROJECTEUR LED SOLAIRE 500 LUMENS 5W AVEC DÉTECTEUR - PLIABLE



2 modes d'éclairage : permanent ou avec détecteur. Livré avec visserie.

Page 805 du catalogue général

Réf.	82454
Autonomie	30h
Batterie	3,7V 3000mAh
Hauteur max	6m
Dimensions	232x150x34mm



**500 LUMENS**

**25,90€**  
Réf. 82454

+ Eco-contribution : 0,10€



→ Orientable



## PROJECTEUR LED SOLAIRE 2000 LUMENS 13,5W AVEC TÉLÉCOMMANDE - PANNEAU DÉPORTÉ



Choix de la durée d'éclairage sur la télécommande : 3h, 5h ou 8h. Ajustement de l'intensité grâce au variateur de la télécommande. Câble entre panneau et projecteur : 4m. Dimensions du panneau solaire : 250x200x15mm. Puissance du panneau : 8V - 8W en crête. 6500K. IP65.

Page 805 du catalogue général

Réf.	82468
Puissance	13,5W
Lumens	2000lm



**2000 LUMENS**

**89,00€**  
Réf. 82468

+ Eco-contribution : 0,24€



Livré avec :  
- télécommande.

→ Panneau déporté  
→ Puissant



## LAMPE GABELLE LED 6500K SANS ABAT JOUR 230V

Température de couleur : 6500K. Angle d'éclairage : 120°. Installation de 3 à 10m. IP65. En boîte.

Page 807 du catalogue général

Réf.	Lumens	Puissance absorbée	Diamètre	Prix unitaire	+ Eco-contribution
02001	13500lm	100W	280mm	<b>109,00€</b>	0,34€
02006	21000lm	150W	340mm	<b>139,00€</b>	0,45€
02011	28000lm	200W	400mm	<b>179,00€</b>	0,62€
02094	36000lm	240W	400mm	<b>199,00€</b>	0,75€



Réf. 02011



Réf. 02094



## CONVERTISSEUR

12V DC/230V AC. Continu/alternatif.  
Protections contre les courts-circuits, la basse tension, et la tension, la charge, la température trop élevées.

Page 776 du catalogue général

Réf.	05178	05184	05193
Puissance	300W	600W	1500W
Puissance maxi	600W	1200W	3000W
Prise	1 prise 16A + 1 prise USB	1 prise 16A + 1 prise USB	2 prises 16A + 1 prise USB
Livr(e) avec	Livré avec : - cordons de branchement et pinces - câble allume cigare	Livré avec : - cordons de branchement et pinces	Livré avec : - cordons de branchement
<b>Prix unitaire</b>	<b>46,90€</b>	<b>74,90€</b>	<b>179,00€</b>
+ Eco-contribution	0,13€	0,17€	0,56€

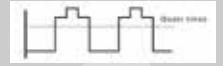
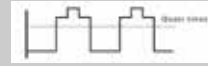
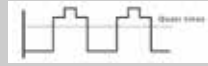

Réf. 05178

**600W**

Réf. 05184

**1200W**

Réf. 05193

**3000W****→ 1 Prise USB**

## CONVERTISSEUR 2000W

Idéal pour les appareils sensibles (informatique) ou nécessitant un fort courant de démarrage. Protections contre les courts-circuits, la basse tension, la tension, la charge et la température trop élevées. 2 prises secteur + 1 prise USB.

Page 779 du catalogue général

Réf.	05198
Puissance	2000W
Puissance maxi	4000W

**399,00€**  
Réf. 05198

+ Eco-contribution : 0,56€



Livré avec :  
- 2 cordons d'alimentation (1 rouge et 1 noir)

**4000W**

*Spécial informatique et matériels sensibles.*

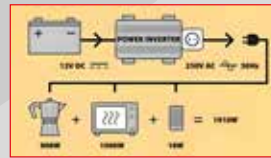

### INFO

Le convertisseur « pur sinus » est recommandé pour les appareils nécessitant un signal régulier : écrans plasma ou LCD, ordinateurs, outillages...

**→ 1 Prise USB**

## GRUPE ÉLECTROGÈNE MONOPHASÉ ESSENCE 7CV

Moteur 4 temps à essence. 3000tr/min. 2 prises de 16A. Disjoncteur en cas de surcharge. Régulateur AVR. Sécurité niveau d'huile. Démarrage manuel. Capacité réservoir : 15L. Le kit brouette est en option.

Page 772 du catalogue général

Réf.	11018
Puissance	7CV
Puissance maxi	3000W
Consommation	1,74 l/h
Démarrage moteur	manuel
Capacité réservoir	15L
Poids	41,5kg

**429,00€**  
Réf. 11018

+ Eco-contribution : 2,37€

**3000W****→ Régulation AVR**

## GRUPE ÉLECTROGÈNE INVERTER 2KW ESSENCE

Inverter à essence. Moteur 4 temps OHV 79,8CC, système d'air pulsé, 4 temps. Démarrage manuel et sécurité. Mode éco et alarme de niveau d'huile. Consommation : 7h à 50% - de 0,46 l/h à 1,31 l/h selon utilisation Niveau de puissance acoustique : 89dB (LWA). 1 prise 12V DC + 1 prise USB.

Réf.	05108
Puissance	1800W
Puissance maxi	2000W
Démarrage moteur	manuel
Capacité réservoir	5L

**529,00€**  
Réf. 05108



- Modèle léger et compact
- 2 sorties : 12V + USB
- Courant de qualité (Inverter)
- Silencieux 67dB (LPA)
- Faible consommation



## GRUPE ÉLECTROGÈNE AVR MONOPHASÉ ESSENCE

Moteur 4 temps à essence, très puissant et robuste. 2 prises de 16A. Disjoncteur en cas de surcharge. Régulateur AVR, régulation électronique contre les variations importantes de tension. Sécurité niveau d'huile.

Page 773 du catalogue général

Réf.	11019	11020
Puissance	7,5CV	13CV
Puissance maxi	3500W	5500W
Consommation	1,98 l/h	3,12 l/h
Démarrage moteur	manuel	manuel/électrique
Capacité réservoir	15L	25L
Poids	49kg	85kg

**529,00€**  
Réf. 11019

+ Eco-contribution : 2,51€

**3500W**

- Kit brouette de série
- Régulation AVR

**659,00€**  
Réf. 11020

+ Eco-contribution : 4,03€

**5500W**



## COMPRESSEUR SILENCIEUX 6L 8 BAR 1,5CV 230V SANS HUILE

Raccord de sortie : 1/4". Sans entretien.  
Utilisation : soufflette, pistolet de gonflage, pistolet peinture...

Page 79 du catalogue général

Réf.	11203
Volume d'air engendré	120 l/min
Volume d'air aspiré	200 l/min
Niveau sonore	62dB



6L-1,5CV

**149,00€**

Réf. 11203

+ Eco-contribution : 1,00€

→ Sans huile  
→ Silencieux  
62dB(LPA)



## COMPRESSEUR SILENCIEUX 8 BAR 230V SANS HUILE

Raccord de sortie : 1/4"

Page 79 du catalogue général

Réf.	11208	11213
Capacité cuve	24L	50L
Volume d'air engendré	120 l/min	150 l/min
Volume d'air aspiré	200 l/min	242 l/min
Niveau sonore	62dB	64dB
Dimensions	52x32x55cm	67x38x65cm
Poids	20,8kg	30,8kg

→ Sans huile

24L-1,5CV

**169,00€**

Réf. 11208

+ Eco-contribution : 4,60€

50L-2CV

**209,00€**

Réf. 11213

+ Eco-contribution : 4,60€



## COMPRESSEUR À PISTONS 150L 9 BAR 3CV

Entrainement par courroie.

Page 83 du catalogue général

Réf.	11270	11272
Volume d'air engendré	310 l/min	310 l/min
Volume d'air aspiré	380 l/min	380 l/min
Niveau sonore	87dB	87dB

→ Tableau de contrôle avec une sortie directe et une sortie régulée  
→ Excellent rendement



Réf. 11272

230V

**899,00€**

Réf. 11270

+ Eco-contribution : 1,80€

400V

**949,00€**

Réf. 11272

+ Eco-contribution : 1,80€



## COMPRESSEUR À PISTONS 200L 9 BAR 3CV 230V

Entrainement par courroie.

Page 83 du catalogue général

Réf.	11274
Volume d'air engendré	310 l/min
Volume d'air aspiré	380 l/min
Niveau sonore	87dB
Dimensions	150x60x102cm
Poids	108kg

→ Tableau de contrôle avec sortie directe et sortie régulée



200L-3CV

**999,00€**

Réf. 11274

+ Eco-contribution : 1,80€



## COMPRESSEUR À PISTONS 200L 9 BAR 5,5CV 400V

Entrainement par courroie.

Page 83 du catalogue général

Réf.	11276
Volume d'air engendré	450 l/min
Volume d'air aspiré	585 l/min
Niveau sonore	87dB
Dimensions	150x60x108cm
Poids	127kg

→ Tableau de contrôle avec sortie directe et sortie régulée  
→ Excellent rendement



200L-5,5CV

**1 149,00€**

Réf. 11276

+ Eco-contribution : 3,30€





## COMPRESSEUR À PISTONS ENTRAÎNÉ PAR COURROIES 270L 10 BAR 230V

Ce compresseur est étudié pour tous les types d'utilisation. Avec manomètre de pression d'air, soupape de sécurité, clapets anti-retour et sorties d'air. Livré avec 2m de câble d'alimentation et 4 plots anti-vibrations.

Page 84 du catalogue général

Réf.	11261
Puissance	2 x 3CV
Volume d'air engendré	2 x 287 l/min
Volume d'air aspiré	2 x 383 l/min
Dimensions	1605x615x1200mm

270L  
10 BAR

3 199,00€  
Réf. 11261



Livré avec 2m de câble d'alimentation et 4 plots anti-vibrations.



- Compresseur stationnaire
- Armoire de démarrage / gestion déportée de 1m pour démarrage décalé
- Le meilleur rendement avec une alimentation 230V



## COMPRESSEUR FIXE À COURROIE 270L 5,5CV TÊTE BI-ÉTAGÉ 400V

Compresseur fixe, bi-étagé avec cylindre SHAMAL. Sans détendeur. Équipement du réservoir : soupape de sécurité, manomètre, vanne de purge, vanne de sortie d'air directe.

Page 84 du catalogue général

Réf.	11255
Volume d'air engendré	492 l/min
Volume d'air aspiré	578 l/min
Puissance	5,5CV
Dimensions	1550x500x1240mm
Poids	154kg

270L  
11 BAR

1 599,00€  
Réf. 11255

+ Eco-contribution : 3,30€



Livré avec 4 plots anti-vibrations (Silent bloc).

- Cylindre bi-étagé
- Modèle INDUSTRIE : utilisation intensive
- Tête SHAMAL



## COMPRESSEUR À PISTONS ENTRAÎNÉ PAR COURROIES 500L 400V

Compresseur fixe, bi-étagé avec cylindre SHAMAL Sans détendeur. Équipement du réservoir : soupape de sécurité, manomètre, vanne de purge, vanne de sortie d'air directe. Vitesse lente.

Page 85 du catalogue général

Réf.	11256	11257
Volume d'air engendré	736 l/min	1030 l/min
Volume d'air aspiré	866 l/min	1212 l/min
Pression max	11 bar	11 bar
Puissance	7,5CV (5,5kW)	10CV (7,5kW)
Dimensions	1950x600x1400mm	1950x600x1540mm
Poids	235kg	290kg

500L  
7,5CV

2 479,00€  
Réf. 11256

+ Eco-contribution : 4,52€

500L  
10CV

2 999,00€  
Réf. 11257

+ Eco-contribution : 5,03€



Livré avec 4 plots anti-vibrations (Silent bloc).

- Tête SHAMAL reconnue pour sa robustesse





## PISTOLET DE SABLAGE PNEUMATIQUE À POUDRE 1L

Compatible bicarbonate de soude.  
Godet en polyéthylène.

Page 107 du catalogue général

Réf.	06358
Consommation air	57 l/min

1L

**44,90€**

Réf. 06358



## RALLONGE TUYAU AIR COMPRIMÉ

Passage d'air Ø 8mm.  
Tuyau air comprimé antistatique en EPDM 20 bar 8x15mm  
avec 1 raccord universel sécurité femelle et 1 raccord rapide mâle.

Page 118 du catalogue général

Réf.	Longueur	Prix unitaire
51910	5m	35,90€
51912	10m	49,90€
51914	20m	78,90€

- Résiste aux huiles, aux peintures et à l'abrasion
- Température d'utilisation : -40° à +127°C
- Tuyau très souple antistatique



Réf. 51914

## PONCEUSE ORBITALE PNEUMATIQUE ASPIRANTE 150MM 6 TROUS

Matière composite. Orbite de 5mm. Plateau Ø 150mm 6 trous.

Page 102 du catalogue général

Réf.	51304
Consommation air	128 l/min
Rotation	10000 tr/min



- Livrée avec ;
- 1 collecteur de poussières
  - 1 tuyau Ø34mm Lg 1,5m
  - 1 raccord 1/4"

**99,90€**

Réf. 51304



## ENROULEUR PNEUMATIQUE AUTOMATIQUE ORIENTABLE

Dispositif d'arrêt à la longueur désirée.  
Retour automatique par ressort de rappel.  
Tuyau Ø int. 8mm - Ø ext. 12mm.  
12 bar max.

Page 114 du catalogue général



9M+1M

**84,90€**

Réf. 18443

15M+1M

**109,00€**

Réf. 09340

25M+1M

**129,00€**

Réf. 09341

→ Tuyau souple 100% PU



## ENROULEUR AUTOMATIQUE PNEUMATIQUE

Tuyau section : 10x15mm.  
Raccords de sortie : 3/8".  
Pression max : 20 bar.

Page 116 du catalogue général

10M+1M

**99,00€**

Réf. 51309

15M+1M

**129,00€**

Réf. 51316

20M+1M

**149,00€**

Réf. 51324

Support de fixation sol / mural / plafond

Butée fin de course

Manchette de protection du sertissage



Tuyau 3/8" 10x15mm

Tuyau de raccordement 1M - 3/8"

## EMBASE PIVOTANTE POUR ENROULEUR D'AIR

Page 116 du catalogue général

Réf.	pour réf.
51326	51309
51327	51316-51324

**25,90€**

Toutes refs.





## CLÉ À CHOCS PNEUMATIQUE COMPACTE 1/2" 1050NM

1/2"

Ultra légère : 1,2kg. Ultra résistante.  
Inverseur de sens de rotation.  
3 réglages de serrage.  
1 réglage de desserrage.  
Consommation air 142,5 l/min.

Page 92 du catalogue général



**1050NM  
AU DÉCOLLEMENT**

**109,00€**  
Réf. 51160



## CLÉ À CHOCS PNEUMATIQUE 3/4" 2250NM

3/4"

Double marteau. 2 réglages de serrage.  
1 réglage de desserrage.  
Consommation air 269 l/min.

Page 94 du catalogue général



8 douilles à chocs 3/4" réf. 67440 OFFERTES!

**2250NM  
AU DÉCOLLEMENT**

**229,00€**  
Réf. 51175

→ 2250Nm au décolllement  
→ Très puissante



## CLÉ À CHOCS PNEUMATIQUE 1"

Poignée antidérapante. 3 réglages de serrage. 3 réglages de desserrage.

Page 95 du catalogue général

Réf.	51188	51189
Consommation air	583 l/min	633 l/min
Couple de décolllement	2850Nm	2590Nm
Poids	7,5kg	8,6kg



**BROCHE COURTE**

**329,00€**  
Réf. 51188

**BROCHE LONGUE**

**379,00€**  
Réf. 51189



8 douilles à chocs longues 1" réf. 67460 OFFERTES! pour l'achat de la réf. 51188 ou 51189

Livrée avec :  
- 2 clés Allen  
- 1 burette vide  
- 1 raccord  
- 1 poignée  
- 2 vis



## CLÉ À CHOCS PNEUMATIQUE 1/2" 1650NM

1/2"

Double marteau. Inverseur de sens de rotation à la gâchette.  
3 réglages de serrage. 1 réglage de desserrage.

Page 93 du catalogue général

Réf.	51167
Consommation air	198 l/min
Poids	2kg



→ Inverseur à la gâchette

**1650NM  
AU DÉCOLLEMENT**

**99,00€**  
Réf. 51167



5 douilles à chocs réf. 71850 OFFERTES!



Livrée avec :  
- 1 clé Torx®  
- 1 burette vide  
- 1 raccord ISO B6



**DRAKKAR**  
**EXPLOSE!**  
**LES PRIX!**



## CARDAN POUR DOUILLE À CHOCS

6 pans.  
Chrome molybdène.

Page 473 du catalogue général

Réf.	Carré de	Longueur
13470	1/2"	70mm
13472	3/4"	105mm

**1/2"**

**13,90€**  
Réf. 13470



**3/4"**

**52,50€**  
Réf. 13472



## ADAPTATEUR À CHOC - COFFRET DE 8 PCS

Coffret de 8 réducteurs/augmentateurs à chocs :

- 1 douille 1/4" femelle x 3/8" mâle
- 1 douille 3/8" femelle x 1/4" mâle
- 1 douille 1/2" femelle x 3/8" mâle
- 1 douille 3/8" femelle x 1/2" mâle
- 1 douille 1/2" femelle x 3/4" mâle
- 1 douille 3/4" femelle x 1/2" mâle
- 1 douille 3/4" femelle x 1" mâle
- 1 douille 1" femelle x 3/4" mâle

Chrome molybdène.

Page 473 du catalogue général

**69,90€**  
Réf. 67253

**8 PIÈCES**



## COFFRET DE 13 DOUILLES À CHOCS LONGUES 1/2"

Composition :  
10, 11, 12, 13, 14, 15, 16,  
17, 18, 19, 21, 22, 24mm.  
Chrome molybdène.

Page 474 du catalogue général

**13 PIÈCES**

**51,50€**  
Réf. 67409



## COFFRET DE 19 DOUILLES À CHOCS 1/2" ET ADAPTATEURS

- douilles : 10, 11, 12, 13, 14, 15, 16,  
17, 18, 19, 21, 22, 24, 27mm,
- rallonges : 50, 150, 250mm,
- adaptateur 1/2"(F) x 3/4"(M)
- cardan 1/2"

Chrome molybdène.

Page 474 du catalogue général

**19 PIÈCES**

**69,90€**  
Réf. 67410



## COFFRET DE 8 DOUILLES À CHOCS 3/4"

Composition :  
26, 27, 29, 30, 32, 35, 36, 38mm.  
Chrome molybdène.

Page 475 du catalogue général

**8 PIÈCES**

**55,90€**  
Réf. 67440



## COFFRET DE 8 DOUILLES À CHOCS LONGUES 3/4"

Composition :  
26, 27, 29, 30, 32, 35,  
36, 38mm.  
Chrome molybdène.

Page 475 du catalogue général

**8 PIÈCES**

**84,50€**  
Réf. 67441



## COFFRET DE 8 DOUILLES À CHOCS LONGUES 1"

Composition :  
24, 27, 29, 30, 32, 33, 36, 38mm.  
Chrome molybdène.

Page 475 du catalogue général

**8 PIÈCES**

**155,00€**  
Réf. 67460



## COFFRET DE 9 EMBOUTS À CHOCS MALE-TORX®/HEXAGONAL 1/2"

Chrome molybdène.

Composition :  
Hex : 5-6-7-8mm  
Torx® : T30-T40-T45-T50-T55.

Page 476 du catalogue général

**9 PIÈCES**

**61,50€**  
Réf. 11436



## COFFRET DE 13 DOUILLES À CHOCS 1/2"

Douilles 6 pans.  
Composition :  
10, 11, 12, 13, 14, 15, 16,  
17, 18, 19, 21, 22, 24mm.  
Chrome molybdène.

Page 474 du catalogue général

**13 PIÈCES**

**19,00€**  
Réf. 67408



**DRAKKAR  
EXPLOSE!  
LES PRIX!**





## HUILE OUTILLAGE PNEUMATIQUE

Bidon de 2L ISO VG 46. Protection renforcée. Utilisation pour lubrification journalière de l'admission d'air des outils.

Page 867 du catalogue général

**19,90€**  
Réf. 06730

2L



## HUILE COMPRESSEUR

Bidon de 2L ISO VG 68. Assure la fiabilité et la protection des compresseurs.

Page 867 du catalogue général

**17,90€**  
Réf. 06731

2L



## MEULEUSE PNEUMATIQUE À RENVOI D'ANGLE 90° COMPOSITE

Renvoi d'angle 90°. Poignée en revêtement composite. Pour tuyau d'air 3/8". Avec mandrin de 3mm et 6mm.

Page 100 du catalogue général

Réf.	51273
Consommation air	85 l/min
Raccord entrée air	1/4"
Rotation	20000 tr/min

**62,90€**  
Réf. 51273

→ Très légère



## MEULEUSE DROITE PNEUMATIQUE COMPOSITE

Corps en composite. Gâchette progressive pour plus de sécurité. 1 vitesse variable.

Page 99 du catalogue général

Réf.	51260
Consommation air	85 l/min
Rotation	25000 tr/min

**49,90€**  
Réf. 51260



## MINI AÉROGRAPHE HVLP

Godet 120ml. Buse de Ø 0,8mm. Spécial retouches. Raccord rapide.

Page 108 du catalogue général

Réf.	06550
Consommation air	100 - 170 l/min

120ML

**32,90€**  
Réf. 06550



## PISTOLET PEINTURE HVLP

Godet pvc 600ml. Buse Ø 1,4 mm.

Page 109 du catalogue général

Réf.	06555
Consommation air	120 - 200 l/min

600ML

**59,90€**  
Réf. 06555



→ Avec régulateur d'air

## PISTOLET DE LAVAGE PNEUMATIQUE AVEC EXTRACTEUR, NETTOYANTS HABITACLE ET TEXTILE

Pack complet pour un nettoyage intérieur véhicule. Idéal pour les habitacles, tableau de bord, ainsi que les sièges, tapis et moquettes. Finition remarquable.

**DRAKKAR EXPLOSE! LES PRIX!**

1L

**199,00€**  
Réf. 28824

Nettoyant habitacle réf. 06392 et nettoyant textile 1L réf. 06395 OFFERTS!

PRODUITS SANS PICTO DE SÉCURITÉ

RESPECT DE L'ENVIRONNEMENT ET DE L'UTILISATEUR





**\*SYSTÈME VALVE VST :**

Le nettoyeur est protégé si l'arrêt du nettoyage n'est pas supérieur à 3 minutes. Dans le cas contraire, il faut l'éteindre par le bouton off du nettoyeur.

**\*\*SYSTÈME TOTAL-STOP :**

Pas de question à se poser, le nettoyeur s'arrêtera en cas de non utilisation. Le système permet également des économies d'énergie et le prolongement de la durée de vie du nettoyeur.

**NETTOYEUR HP EAU FROIDE 230V  
8 L/MIN TOTAL STOP\*\***

Pompe radiale (pistons céramiques) à vilebrequin de qualité industrielle. Moteur 3CV. Châssis mécano-soudé. Système total stop\*.

Page 185 du catalogue général

Réf.	64780	64782
Puissance	2200W	
Débit max	8 l/min - 480 l/h	
Pression de service	160 bar	
Matière pompe	laiton	

- Livré avec :
- pistolet HP avec raccord tournant
  - lance simple 700mm à tête réglable et buse
  - flexible tressé
  - roues gonflables



**AVEC FLEXIBLE 10M**

**1 149,00€**  
Réf. 64780

**AVEC FLEXIBLE 20M**

**1 175,00€**  
Réf. 64782

**NETTOYEUR HP EAU FROIDE 380V  
14 L/MIN 230 BAR**

Pompe radiale (pistons céramiques) à vilebrequin de qualité industrielle. Moteur 7,5CV. Châssis mécano-soudé.

Pages 187 et 188 du catalogue général

Réf.	64784	64786	64875	64877
Puissance	5,5kw			
Débit max	14 l/min - 840 l/h			
Pression de service	230 bar			
Matière pompe	laiton			

- Livré avec :
- pistolet HP avec raccord tournant
  - lance simple 700mm à tête réglable et buse
  - flexible tressé
  - roues gonflables



**VST\***

**VST\***

**TOTAL STOP\*\***

**TOTAL STOP\*\***

**AVEC FLEXIBLE 10M**

**1 279,00€**  
Réf. 64784

**AVEC FLEXIBLE 20M + ENROULEUR + LANCE TURBO**

**1 549,00€**  
Réf. 64786

**AVEC FLEXIBLE 10M**

**1 349,00€**  
Réf. 64875

**AVEC FLEXIBLE 20M + ENROULEUR + LANCE TURBO**

**1 679,00€**  
Réf. 64877

**NETTOYEUR HP EAU FROIDE 380V  
18 L/MIN 170 BAR**

Pompe radiale (pistons céramiques) à vilebrequin de qualité industrielle. Moteur 7,5CV. Châssis mécano-soudé.

Page 189 du catalogue général

Réf.	64788	64790	64879	64881
Puissance	5,5kw			
Débit max	18 l/min - 1080 l/h			
Pression de service	170 bar			
Matière pompe	laiton			

- Livré avec :
- pistolet HP avec raccord tournant
  - lance simple 700mm à tête réglable et buse
  - flexible tressé
  - roues gonflables

**VST\***

**VST\***

**TOTAL STOP\*\***

**TOTAL STOP\*\***

**AVEC FLEXIBLE 10M**

**1 299,00€**  
Réf. 64788

**AVEC FLEXIBLE 20M + ENROULEUR + LANCE TURBO**

**1 589,00€**  
Réf. 64790

**AVEC FLEXIBLE 10M**

**1 449,00€**  
Réf. 64879

**AVEC FLEXIBLE 20M + ENROULEUR + LANCE TURBO**

**1 725,00€**  
Réf. 64881



**\*SYSTÈME VALVE VST :**

Le nettoyeur est protégé si l'arrêt du nettoyage n'est pas supérieur à 3 minutes. Dans le cas contraire, il faut l'éteindre par le bouton off du nettoyeur.

**\*\*SYSTÈME TOTAL-STOP :**

Pas de question à se poser, le nettoyeur s'arrêtera en cas de non utilisation. Le système permet également des économies d'énergie et le prolongement de la durée de vie du nettoyeur.

**NETTOYEUR HP EAU FROIDE CHÂSSIS FIXE MURAL 380V  
21 L/MIN 150 BAR**

Modèle châssis fixe mural. Châssis mécano-soudé et capot de protection. Pompe radiale à vilebrequin de qualité industrielle. Régulateur séparé de la culasse. Système d'injection produit. Câble d'alimentation 3m.

Page 194 du catalogue général

Réf.	64770	64771	64772	64773
Puissance		5,5kw		
Débit max		21 l/min - 1260 l/h		
Pression de service		150 bar		
Matière pompe		laiton		



**AVEC FLEXIBLE 10M**

**AVEC FLEXIBLE 20M**

**AVEC FLEXIBLE 10M**

**AVEC FLEXIBLE 20M**

**1 299,00€**  
Réf. 64770

**1 329,00€**  
Réf. 64771

**1 449,00€**  
Réf. 64772

**1 479,00€**  
Réf. 64773

**NETTOYEUR HP EAU FROIDE 380V 26 L/MIN 170 BAR**

Pompe radiale (pistons céramiques) à vilebrequin de qualité industrielle. Moteur 10CV. Châssis mécano-soudé.

Page 192 du catalogue général

Réf.	64796	64798	64887	64889
Puissance		7,5kw		
Débit max		26 l/min - 1560 l/h		
Pression de service		170 bar		
Matière pompe		laiton		



**AVEC FLEXIBLE 10M**

**AVEC FLEXIBLE 20M + ENROULEUR + LANCE TURBO**

**AVEC FLEXIBLE 10M**

**AVEC FLEXIBLE 20M + ENROULEUR + LANCE TURBO**

**1 999,00€**  
Réf. 64796

**2 299,00€**  
Réf. 64798

**2 199,00€**  
Réf. 64887

**2 425,00€**  
Réf. 64889

**NETTOYEUR HP EAU FROIDE MOTEUR THERMIQUE OHV 11 L/MIN 180 BAR**

Pompe radiale (pistons céramiques) à vilebrequin de qualité industrielle. Moteur OHV 6,5CV à essence. Valve VST.

Page 196 du catalogue général

Réf.	64816	64817
Puissance		6,5CV
Débit max		11 l/min - 660 l/h
Pression de service		180 bar
Matière pompe		laiton



Livré avec :  
- pistolet HP avec raccord tournant  
- lance simple 700mm à tête réglable et buse  
- flexible tressé  
- roues gonflables



**AVEC FLEXIBLE 10M**

**AVEC FLEXIBLE 20M**

**1 199,00€**  
Réf. 64816

**1 229,00€**  
Réf. 64817

**\*\*SYSTÈME TOTAL-STOP :**

Pas de question à se poser, le nettoyeur s'arrêtera en cas de non utilisation. Le système permet également des économies d'énergie et le prolongement de la durée de vie du nettoyeur.

**DRAKKAR****NETTOYEUR HP EAU CHAUDE 230V 9 L/MIN 160 BAR TOTAL STOP\*\***

Pompe radiale 1450 tr/min (pistons céramiques) à vilebrequin de qualité industrielle. Régulateur séparé de la culasse. Température de service 85°C. Système Total Stop\*.

Page 199 du catalogue général

Réf.	64802	64804
Puissance	2,2kw	
Débit max	9 l/min - 540 l/h	
Pression de service	160 bar	
Matière pompe	laiton	

**AVEC FLEXIBLE 10M****2 425,00€**

Réf. 64802

**AVEC FLEXIBLE 20M  
+ ENROULEUR  
+ LANCE TURBO****2 729,00€**

Réf. 64804

→ Aspiration par venturi en basse pression

**230V**4-5h/jour  
REGULIER**160 bar****9l/min****1450 TR/MIN****TOTAL STOP\*\*****NETTOYEUR HP EAU CHAUDE 380V 15 L/MIN 200 BAR TOTAL STOP\*\***

Pompe radiale 1450 tr/min (pistons céramiques) à vilebrequin de qualité industrielle. Température de service 85°C. Système Total Stop\*.

Page 200 du catalogue général

Réf.	64806	64808
Puissance	5,5kw	
Débit max	15 l/min - 900 l/h	
Pression de service	200 bar	
Matière pompe	laiton	

**AVEC FLEXIBLE 10M****2 799,00€**

Réf. 64806

**AVEC FLEXIBLE 20M  
+ ENROULEUR  
+ LANCE TURBO****3 079,00€**

Réf. 64808

→ Aspiration par venturi en basse pression

**380V**6-10h/jour  
INTENSIF**200 bar****15l/min****1450 TR/MIN****TOTAL STOP\*\*****NETTOYEUR HP EAU CHAUDE 380V 18 L/MIN 160 BAR TOTAL STOP\*\***

Pompe radiale 1450 tr/min (pistons céramiques) à vilebrequin de qualité industrielle. Température de service 85°C. Système Total Stop\*.

Page 201 du catalogue général

Réf.	64810	64812
Puissance	5,5kw	
Débit max	18 l/min - 1080 l/h	
Pression de service	160 bar	
Matière pompe	laiton	

**AVEC FLEXIBLE 10M****2 799,00€**

Réf. 64810

**AVEC FLEXIBLE 20M  
+ ENROULEUR  
+ LANCE TURBO****3 079,00€**

Réf. 64812

→ Aspiration par venturi en basse pression

**380V**6-10h/jour  
INTENSIF**160 bar****18l/min****1450 TR/MIN****TOTAL STOP\*\***



## FORETS TAILLÉS MEULÉS, QUALITÉ ACIER : 4341

### COFFRET FORETS MÉTAUX HSS TAILLÉS MEULÉS

Qualité de l'acier : 4341.  
Coffret PVC.

Page 716 du catalogue général

**19 FORETS**  
Ø 1 À 10MM

**34,90€**

Réf. 22227

**25 FORETS**  
Ø 1 À 13MM

**69,90€**

Réf. 22228

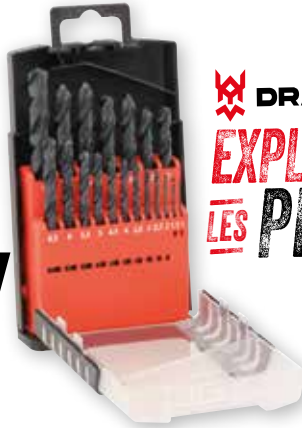

**DRAKKAR**  
**EXPLOSE!**  
**LES PRIX!**

### VALISE MÉTALLIQUE 170 FORETS

170 forets taillés meulés.  
Qualité de l'acier : 4341.  
Dimensions de la valise :  
357x260mm.

Composition :  
Ø 1 à 10mm par 0,5mm.

Page 717 du catalogue général

**229,00€**

Réf. 22235



### COFFRET DE RÉPARATION DE FILETAGE

Filetage de M5 à M12. 130 pièces.

Composition :

- forets
- tarauds
- inserts filetés en acier inoxydable et insert
- outils de montage

Convient pour 5 tailles communes de filets  
(M5 x 0,8mm, M6 x 1mm, M8 x 1,25mm,  
M10x 1,5mm et M12 x 1,75mm).

Page 652 du catalogue général

**189,00€**

Réf. 17980



### OUTIL POUR LA RESTAURATION DES FILETS

Pour filets intérieurs et extérieurs.

Page 718 du catalogue général

**49,90€**

Réf. 22398



### TRONÇONNEUSE FIXE À MÉTAUX

Angle de coupe orientable 90° - 45°G - 45°D.

Livrée sans disque.

Page 700 du catalogue général

Réf.	06999
Tension	230V
Ø de la lame	350mm
Alésage	25,4mm
Puissance	2480W
Profondeur de coupe	max. 120mm
Vitesse à vide	3800 tr/min



**219,00€**

Réf. 06999

En option : disque  
réf. 14087 Ø 350mm

+ Eco-contribution : 1,00€

### COFFRET DE TARAUDS ET FILIÈRES HSS - 32 PCS - M3 À M12

Ø 3-4-5-6-8-10-12mm.

21 tarauds - 7 filières.

Pour filet intérieur et extérieur.

Page 718 du catalogue général

**32 PIÈCES**

**39,90€**

Réf. 14720





## MEULEUSE D'ANGLE FILAIRE 125MM 900W FILAIRE

Poignée 2 positions. Livrée sans disque.

Page 696 du catalogue général

Réf.	06921
Profondeur de coupe	36mm
Vitesse à vide	11500 tr/min
Filetage	M14



230V

**54,90€**  
Réf. 06921

+ Éco-contribution : 0,46€

## ENCEINTE DE CHANTIER RADIO/BLUETOOTH PORTATIVE À BATTERIE OU SECTEUR

Gage de protection à 360°.  
Résistante aux chocs, à la poussière  
et aux projections d'eau (IPX3).  
Alimentation avec une batterie 20V DRAKKAR (non fournie)  
ou secteur 100-240V (fourni).  
Puissance de crête : 80W.  
Ecran LCD.  
Connexion sans fil du smartphone via BLUETOOTH 5,0  
ou filaire avec câble AUX.  
Puissance maximale de 80W.  
Fonction Radio FM, DAB et haute qualité DAB+.  
Distance bluetooth 15-30 mètres.  
Port de charge externe USB 5V 2,1A pour vos appareils.

**NEW**



SANS BATTERIE

**115,00€**  
Réf. 55900



1 BATTERIE 2AH  
+ 1 CHARGEUR 3,5A

**165,00€**  
Réf. 55901

1 BATTERIE 4AH  
+ 1 CHARGEUR 3,5A

**189,00€**  
Réf. 55902

## PACK 20V PERCEUSE VISSEUSE 40NM + MEULEUSE 125MM

- Composé de :
- 1 perceuse visseuse brushless 20V 40Nm
  - 1 meuleuse d'angle brushless 20V 125mm
  - 1 batterie Li-ion 20V 5Ah
  - 1 batterie Li-ion 20V 4Ah
  - 1 chargeur rapide 3,5A
  - 1 sac porte-outils textile

Page 681 du catalogue général



1 BATTERIE 4AH  
+ 1 BATTERIE 5AH

**199,00€**  
Réf. 55954

1 enceinte  
réf. 55900  
**OFFERTE !**

+ Eco-contribution : 0,45€



## CRIC DE FOSSE

Roulettes nylon.

Page 37 du catalogue général

Réf.	52642	15310
Hauteur minimum	1120mm	1265mm
Hauteur maximum	1930mm	2075mm

### TÊTE ORIENTABLE

Pour réf. 52642  
Dim. 340x340x130mm.

Page 37 du catalogue général



**89,90€**

Réf. 10585



500KG

**259,00€**

Réf. 52642

1T

**549,00€**

Réf. 15310

## CRIC DE FOSSE 500KG DOUBLE VÉRIN

Tête orientable et ajustable.  
Roulettes métal.

Page 37 du catalogue général

Réf.	52644
Hauteur minimum	815mm
Hauteur maximum	1760mm

→ Extra-bas,  
tête orientable,  
montée rapide



500KG

**549,00€**

Réf. 52644

## SUPPORT MOTEUR SUR ROUES 450KG MAX

4 points de fixation. 8 positions de blocage.

Page 40 du catalogue général

Réf.	10588
Longueur	925mm
Largeur	780mm
Hauteur	850mm



450KG

**139,00€**

Réf. 10588

## FONTAINE DE NETTOYAGE 75L 230V MÉTALLIQUE SUR PIED AVEC PINCEAU

Débit max. 10 à 12 l/min.

Page 68 du catalogue général

Réf.	10597
Dimensions	790x540x280mm (bac)
Poids	26kg

### INFO

Il faut 30L de solvant  
fontaine minimum  
pour amorcer la pompe.

75L

**169,00€**

Réf. 10597

+ Eco-contribution : 0,46€



## FONTAINE DE NETTOYAGE 150L 230V MÉTALLIQUE SUR PIEDS

Débit max. 2,7 - 3,3 l/min.

Page 68 du catalogue général

Réf.	53285
Dimensions	1130x540x890mm
Poids	42kg



150L

**285,00€**

Réf. 53285

### PINCEAU POUR FONTAINE DE NETTOYAGE

Raccord pour tuyau Ø 7mm.

Page 70 du catalogue général



**18,90€**

Réf. 33645

+ Eco-contribution : 0,46€



DRAKKAR

Votre distributeur



Produits distribués  
par **SODISE**

www.drakkar-tools.com